

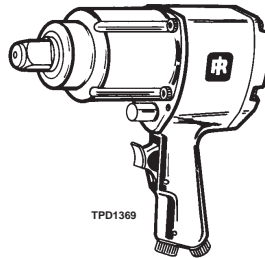

## INSTRUCTIONS FOR MODEL 251 AND 251-EU AUTOMOTIVE IMPACT WRENCHES



### NOTICE

Model 251 and 251-EU Impact Wrenches are designed for use in general automotive repair, body shops, front end service and light truck and farm equipment applications. Ingersoll-Rand is not responsible for customer modification of tools for applications on which Ingersoll-Rand was not consulted.

### ⚠ WARNING

**IMPORTANT SAFETY INFORMATION ENCLOSED.  
READ THIS MANUAL BEFORE OPERATING TOOL.**

**IT IS THE RESPONSIBILITY OF THE EMPLOYER TO PLACE THE INFORMATION  
IN THIS MANUAL INTO THE HANDS OF THE OPERATOR.**

**FAILURE TO OBSERVE THE FOLLOWING WARNINGS COULD RESULT IN INJURY.**

#### PLACING TOOL IN SERVICE

- Always operate, inspect and maintain this tool in accordance with all regulations (local, state, federal and country), that may apply to hand held/hand operated pneumatic tools.
- For safety, top performance, and maximum durability of parts, operate this tool at 90 psig (6.2 bar/620 kPa) maximum air pressure at the inlet with 3/8" (10 mm) inside diameter air supply hose.
- Always turn off the air supply and disconnect the air supply hose before installing, removing or adjusting any accessory on this tool, or before performing any maintenance on this tool.
- Do not use damaged, frayed or deteriorated air hoses and fittings.
- Be sure all hoses and fittings are the correct size and are tightly secured. See Dwg. TPD905-1 for a typical piping arrangement.
- Always use clean, dry air at 90 psig maximum air pressure. Dust, corrosive fumes and/or excessive moisture can ruin the motor of an air tool.
- Do not lubricate tools with flammable or volatile liquids such as kerosene, diesel or jet fuel.
- Do not remove any labels. Replace any damaged label.

#### USING THE TOOL

- Always wear eye protection when operating or performing maintenance on this tool.

- Always wear hearing protection when operating this tool.
- Keep hands, loose clothing and long hair away from rotating end of tool.
- Note the position of the reversing lever before operating the tool so as to be aware of the direction of rotation when operating the throttle.
- Anticipate and be alert for sudden changes in motion during start up and operation of any power tool.
- Keep body stance balanced and firm. Do not overreach when operating this tool. High reaction torques can occur at or below the recommended air pressure.
- Tool shaft may continue to rotate briefly after throttle is released.
- Air powered tools can vibrate in use. Vibration, repetitive motions or uncomfortable positions may be harmful to your hands and arms. Stop using any tool if discomfort, tingling feeling or pain occurs. Seek medical advice before resuming use.
- Use accessories recommended by Ingersoll-Rand.
- Use only impact sockets and accessories. Do not use hand (chrome) sockets or accessories.
- Impact wrenches are not torque wrenches. Connections requiring specific torque must be checked with a torque meter after fitting with an impact wrench.
- This tool is not designed for working in explosive atmospheres.
- This tool is not insulated against electric shock.

### NOTICE

The use of other than genuine Ingersoll-Rand replacement parts may result in safety hazards, decreased tool performance, and increased maintenance, and may invalidate all warranties.

Repairs should be made only by authorized trained personnel. Consult your nearest Ingersoll-Rand Authorized Servicenter.

Refer All Communications to the Nearest  
Ingersoll-Rand Office or Distributor.

© Ingersoll-Rand Company 1996

Printed in U.S.A.

**INGERSOLL-RAND®**  
**PROFESSIONAL TOOLS**

## WARNING LABEL IDENTIFICATION



**FAILURE TO OBSERVE THE FOLLOWING WARNINGS COULD RESULT IN INJURY.**

	<b>⚠ WARNING</b>
	Always wear eye protection when operating or performing maintenance on this tool.

	<b>⚠ WARNING</b>
	Always wear hearing protection when operating this tool.

	<b>⚠ WARNING</b>
	Always turn off the air supply and disconnect the air supply hose before installing, removing or adjusting any accessory on this tool, or before performing any maintenance on this tool.

	<b>⚠ WARNING</b>
	Air powered tools can vibrate in use. Vibration, repetitive motions or uncomfortable positions may be harmful to your hands and arms. Stop using any tool if discomfort, tingling feeling or pain occurs. Seek medical advice before resuming use.

	<b>⚠ WARNING</b>
	Do not carry the tool by the hose.

	<b>⚠ WARNING</b>
	Do not use damaged, frayed or deteriorated air hoses and fittings.

	<b>⚠ WARNING</b>
	Keep body stance balanced and firm. Do not overreach when operating this tool.

	<b>⚠ WARNING</b>
	Operate at 90 psig (6.2 bar/620 kPa) Maximum air pressure.

**International Warning Label:**  
Order Part No. \_\_\_\_\_

### ADJUSTMENTS

#### SETTING THE POWER REGULATOR

Model 251 and 251-EU Impact Wrench incorporates a power regulator mechanism that allows the operator to regulate the power output in both directions. To adjust the power, proceed as follows:

**NOTICE**

The numbers 1 thru 4 on the housing are only for reference and **DO NOT** denote a specific power output. One (1) designates the lowest power while four (4) denotes the highest.

**For full power in both directions,** rotate the Power Regulator Assembly (11), on the underside of the housing, until the number 4 on the Regulator aligns with the notch on the housing.

**For reduced power in both directions,** select the power required by rotating the Power Regulator Assembly (11), on the underside of the housing, until the appropriate number on the Regulator aligns with the notch on the housing.

### PLACING TOOL IN SERVICE

#### LUBRICATION



Ingersoll-Rand No. 50

Always use of an air line lubricator with these tools. We recommend the following Filter-Lubricator-Regulator Unit:

**For International- No. C26-C4-A29**  
**For U.S.A. - No. C22-04-G00**

After each forty-eight hours of operation, or as experience indicates, inject about 4 cc of the recommended grease into the Grease Fitting.

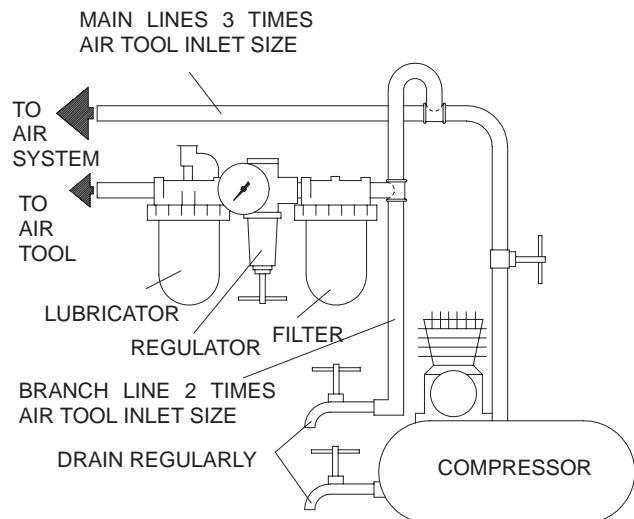

(Dwg. TPD905-1)

### SPECIFICATIONS

Model	Type of Handle	Drive	Impacts per min.	Recommended Torque Range	Sound Level dB (A)		Vibrations Level
					Pressure	Power	
		in.		ft-lbs (Nm)			m/s <sup>2</sup>
251, 251-EU	pistol	3/4" sq.	1000	100-500 (135-680)	108.0	121.0	4.4

- Tested in accordance with ANSI S5.1-1971 at free speed
- ◆ Tested to ISO8662-1 loaded with frictionbrake to 9 RPM
- ISO3744



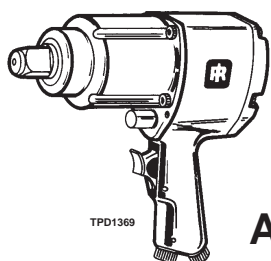

03533361

Manuel P6680  
Révision 7  
Septembre, 1996

F

## MODE D'EMPLOI DES CLÉS À CHOCS AUTOMOBILES MODÈLES 251 ET 251-EU

### NOTE

Les clés à chocs Modèles 251 et 251-EU sont destinées aux travaux généraux de réparations automobiles, aux ateliers de carrosserie, aux services d'entretien et aux applications légères sur camions et matériels agricoles.

Ingersoll-Rand ne peut être tenu responsable de la modification des outils par le client pour les adapter à des applications qui n'ont pas été approuvées par Ingersoll-Rand.



### ATTENTION

**D'IMPORTANTES INFORMATIONS DE SECURITÉ SONT JOINTES.  
LIRE CE MANUEL AVANT D'UTILISER L'OUTIL.  
L'EMPLOYEUR EST TENU À COMMUNIQUER LES INFORMATIONS  
DE CE MANUEL AUX EMPLOYÉS UTILISANT CET OUTIL.**

**LE NON RESPECT DES AVERTISSEMENTS SUIVANTS PEUT CAUSER DES BLESSURES**

#### MISE EN SERVICE DE L'OUTIL

- Cet outil doit toujours être exploité, inspecté et entretenu conformément à toutes les réglementations (locales, départementales, fédérales et nationales), applicables aux outils pneumatiques tenus/commandés à la main.
- Pour la sécurité, les performances optimales et la durabilité maximale des pièces, cet outil doit être connecté à une alimentation d'air comprimé de 6,2 bar (620 kPa) maximum à l'entrée, avec un flexible de 10 mm de diamètre intérieur.
- Couper toujours l'alimentation d'air comprimé et débrancher le flexible d'alimentation avant d'installer, déposer ou ajuster tout accessoire sur cet outil, ou d'entreprendre une opération d'entretien quelconque sur l'outil.
- Ne pas utiliser des flexibles ou des raccords endommagés, effilochés ou détériorés.
- S'assurer que tous les flexibles et les raccords sont correctement dimensionnés et bien serrés. Voir Plan TPD905-1 pour un exemple type d'agencement des tuyauteries.
- Utiliser toujours de l'air sec et propre à une pression maximum de 6,2 bar. La poussière, les fumées corrosives et/ou une humidité excessive peuvent endommager le moteur d'un outil pneumatique.
- Ne jamais lubrifier les outils avec des liquides inflammables ou volatils tels que le kérosène, le gasol ou le carburant d'aviation.
- Ne retirer aucune étiquette. Remplacer toute étiquette endommagée.

#### UTILISATION DE L'OUTIL

- Porter toujours des lunettes de protection pendant l'utilisation et l'entretien de cet outil.
- Porter toujours une protection acoustique pendant l'utilisation de cet outil.

- Tenir les mains, les vêtements fous et les cheveux longs, éloignés de l'extrémité rotative de l'outil.
- Noter la position du levier d'inversion avant de mettre l'outil en marche de manière à savoir dans quel sens il va tourner lorsque la commande est actionnée.
- Prévoir, et ne pas oublier, que tout outil motorisé est susceptible d'à-coups brusques lors de sa mise en marche et pendant son utilisation.
- Garder une position équilibrée et ferme. Ne pas se pencher trop en avant pendant l'utilisation de cet outil. Des couples de réaction élevés peuvent se produire à, ou en dessous, de la pression d'air recommandée.
- La rotation des accessoires de l'outil peut continuer pendant un certain temps après le relâchement de la gâchette.
- Les outils pneumatiques peuvent vibrer pendant l'exploitation. Les vibrations, les mouvements répétitifs et les positions inconfortables peuvent causer des douleurs dans les mains et les bras. N'utiliser plus d'outils en cas d'inconfort, de picotements ou de douleurs. Consulter un médecin avant de recommencer à utiliser l'outil.
- Utiliser les accessoires recommandés par Ingersoll-Rand.
- N'utiliser que les douilles et les accessoires pour clés à chocs. Ne pas utiliser les douilles et accessoires (chromés) de clés manuelles.
- Les clés à chocs ne sont pas des appareils dynamométriques. Les connexions nécessitant un couple de serrage spécifique doivent être vérifiées avec un mesureur de couple après avoir été assemblées avec un clé à chocs.
- Cet outil n'est pas conçu pour fonctionner dans des atmosphères explosives.
- Cet outil n'est pas isolé contre les chocs électriques.

### NOTE

L'utilisation de rechanges autres que les pièces d'origine Ingersoll-Rand peut causer des risques d'insécurité, réduire les performances de l'outil et augmenter l'entretien, et peut annuler toutes les garanties.

Les réparations ne doivent être effectuées que par des réparateurs qualifiés autorisés. Consultez votre Centre de Service Ingersoll-Rand le plus proche.

Adressez toutes vos communications au Bureau Ingersoll-Rand ou distributeur le plus proche.

© Ingersoll-Rand Company 1996

Imprimé aux É.U.

**INGERSOLL-RAND®**  
**PROFESSIONAL TOOLS**

# SIGNIFICATION DES ÉTIQUETTES D'AVERTISSEMENT

## ⚠ ATTENTION

### LE NON RESPECT DES AVERTISSEMENTS SUIVANTS PEUT CAUSER DES BLESSURES



**⚠ ATTENTION**  
Porter toujours des lunettes de protection pendant l'utilisation et l'entretien de cet outil.



**⚠ ATTENTION**  
Porter toujours une protection acoustique pendant l'utilisation de cet outil.



**⚠ ATTENTION**  
Couper toujours l'alimentation d'air comprimé et débrancher le flexible d'alimentation avant d'installer, déposer ou ajuster tout accessoire sur cet outil, ou d'entreprendre une opération d'entretien quelconque sur l'outil.



**⚠ ATTENTION**  
Les outils pneumatiques peuvent vibrer pendant l'exploitation. Les vibrations, les mouvements répétitifs et les positions inconfortables peuvent causer des douleurs dans les mains et les bras. N'utiliser plus d'outils en cas d'inconfort, de picotements ou de douleurs. Consulter un médecin avant de recommencer à utiliser l'outil.



**⚠ ATTENTION**  
Ne pas transporter l'outil par son flexible.



**⚠ ATTENTION**  
Ne pas utiliser des flexibles ou des raccords endommagés, effilochés ou détériorés.



**⚠ ATTENTION**  
Garder une position équilibrée et ferme. Ne pas se pencher trop en avant pendant l'utilisation de cet outil.

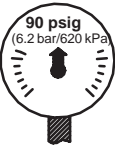

**⚠ ATTENTION**  
Utiliser de l'air comprimé à une pression maximum de 6,2 bar (620 kPa).

**Étiquette d'avertissement internationale:**  
**Commander Pièce No. \_\_\_\_\_**



## RÉGLAGES

### REGLAGE DU REGULATEUR DE PUISSANCE

Les clés à chocs Modèles 251 et 251-EU contiennent un mécanisme de réglage de puissance qui permet à l'opérateur d'ajuster la puissance de sortie dans les deux sens de rotation. Pour ajuster la puissance, procéder comme suit :

#### NOTE

Les numéros 4 à 1 du carter ne sont donnés qu'à titre de guide et NE dénotent PAS une puissance spécifique. Le chiffre un (1) indique la puissance la plus faible

tandis que le chiffre quatre (4) indique la puissance la plus élevée.

**Pour la pleine puissance dans les deux sens de rotation,** tourner l'ensemble de réglage de puissance (11), situé sous le corps, jusqu'à ce que le chiffre 4 du régulateur soit aligné sur l'encoche du corps.

**Pour la puissance réduite dans les deux sens de rotation,** sélectionner l'ensemble de réglage de puissance (11), situé sous le corps, jusqu'à ce que le chiffre approprié du régulateur soit aligné sur l'encoche du corps.

## MISE EN SERVICE DE L'OUTIL

### LUBRIFICATION



Ingersoll-Rand No. 50

Utiliser toujours un lubrificateur avec ces outils. Nous recommandons l'emploi du filtre-régulateur-lubrificateur suivant :

International – No. C26-C4-A29

ÉU – No. C22-04-G00

Toutes les quarante-huit heures de fonctionnement, ou en fonction de l'expérience, injecter environ 4 cm<sup>3</sup> de graisse recommandée dans le raccord de graissage.

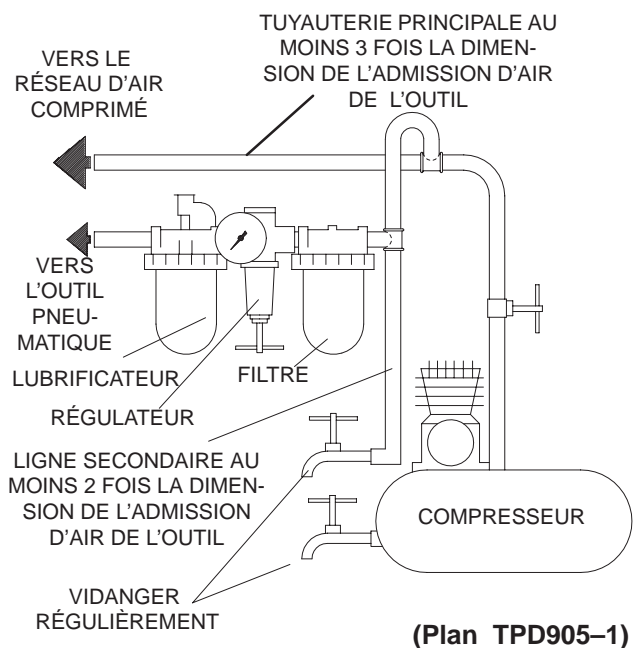

## SPÉCIFICATIONS

Modèle	Poignée à levier	Entraînement	Coups par minute	Gamme de couples recommandée	■ Niveau de son dB (A)		◆ Niveau de vibration
					Pression	● Puissance	
		in.		ft-lbs (Nm)			m/s <sup>2</sup>
251, 251-EU	pistolet	3/4" carré	1000	100-500 (135-680)	108.0	121.0	4.4

- Testé conformément à ANSI S5.1-1971 en vitesse libre
- ◆ Testé conformément à ISO8662-1 chargé avec frein à friction à 9 tours par minute
- ISO3744





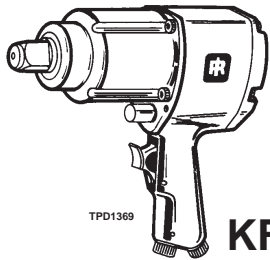

03533361

Form-Nr. P6680  
Ausgabe 7  
September, 1996

D

## GEBRAUCHSANWEISUNG FÜR KFZ-SCHLAGSCHRAUBER DER BAUREIHE 251 UND 251-EU

### HINWEIS

Die Schlagschrauber der Baureihen 251 und 251-EU werden eingesetzt in Kfz-Reparatur-, Karosserie-Werkstätten, Motor/ Getriebe-Service sowie für Kleinlaster und landwirtschaftliche Maschinen und Geräte.

Ingersoll-Rand lehnt jede Haftung für Veränderungen an Werkzeugen ab, die ohne vorherige Rücksprache mit Ingersoll-Rand vorgenommen werden.



### ⚠ ACHTUNG

#### NACHFOLGEND WICHTIGE SICHERHEITSHINWEISE.

**DIESES HANDBUCH VOR INBETRIEBNAHME DES WERKZEUGES UNBEDINGT LESEN. DER ARBEITGEBER IST VERPFLICHTET, DIE IN DIESEM HANDBUCH GEGEBENEN INFORMATIONEN DEM BEDIENER ZUGÄNGLICH ZU MACHEN. DIE NICHTEINHALTUNG DIESER WARNHINWEISE KANN ZU VERLETZUNGEN FÜHREN.**

#### INBETRIEBNAHME DES WERKZEUGES

- Das Werkzeug stets nach den örtlich und landesweit geltenden Vorschriften für handgehaltene/handbetriebene Druckluftwerkzeuge betreiben.
- Zur Erzielung höchster Sicherheit, Leistung und Haltbarkeit der Teile sollte dieses Werkzeug mit einem maximalen Luftdruck von 6,2 bar/620 kPa (90 psig) am Lufteinlaß und einem Luftzufuhrschlauch 10 mm Innendurchmesser betrieben werden.
- Vor Montage, Demontage oder Verstellung von Aufsetzteilen bzw. Wartungsarbeiten dieses Werkzeugs die Druckluftversorgung allseitig abschalten.
- Keine beschädigten, durchgescheuerten oder abgenutzten Luftschläuche und Anschlüsse verwenden.
- Darauf achten, daß alle Schläuche und Anschlüsse die passende Größe haben und korrekt befestigt sind. In Zeichnung TPD905-1 ist eine typische Rohrleitungsanordnung abgebildet.
- Stets saubere, trockene Luft verwenden und einen Luftdruck von 6,2 bar verwenden. Staub, ätzende Dämpfe und/oder Feuchtigkeit können den Motor eines Druckluftwerkzeuges beschädigen.
- Die Werkzeuge nicht mit brennbaren oder flüchtigen Flüssigkeiten wie Kerosin und Diesel schmieren.
- Keine Aufkleber entfernen. Beschädigte Aufkleber austauschen.
- Hände, lose Bekleidungsstücke und lange Haare vom rotierenden Ende des Werkzeuges fernhalten.
- Vor der Inbetriebnahme auf die Position des Umsteuerhebels achten, damit bei Betätigen der Drossel später die Drehrichtung schon bekannt ist.
- Bei Start und Betrieb eines Werkzeuges auf Rückschlag achten und darauf vorbereitet sein.
- Während des Betriebes für festen Halt sorgen und den Körper nicht zu weit nach vorne beugen. Bei Betrieb mit empfohlenem oder niedrigerem Luftdruck können hohe Reaktionsdrehmomente auftreten.
- Nach dem Loslassen des Drückers kann die Welle des Werkzeuges noch kurz weiterdrehen.
- Druckluftbetriebene Werkzeuge können während des Betriebs vibrieren. Vibrationen, häufige gleichförmige Bewegungen oder unbequeme Positionen können schädlich für Hände und Arme sein. Bei Unbehagen, Kribbeln oder Schmerzen das Werkzeug nicht mehr benutzen. Vor dem erneuten Arbeiten mit dem Werkzeug ärztliche Hilfe aufsuchen.
- Stets von Ingersoll-Rand empfohlenes Zubehör verwenden.
- Nur Schlagschrauber-Steckschlüssel und -Zubehör verwenden. Keine Hand-Steckschlüssel (Chrom) oder -Zubehör verwenden.
- Schlagschrauber sind keine Drehmomentschrauber. Verbindungen, die ein bestimmtes Drehmoment erfordern, müssen nach dem Anziehen mit dem Schlagschrauber mit Hilfe eines Drehmomentmeßgerätes überprüft werden.
- Das Werkzeug ist nicht für die Arbeit in explosiven Atmosphären geeignet.
- Dieses Werkzeug ist nicht gegen elektrischen Schlag isoliert.

### HINWEIS

Die Verwendung von nicht Original-Ingersoll-Rand-Ersatzteilen kann Sicherheitsrisiken, verringerte Standzeit und erhöhten Wartungsbedarf nach sich ziehen und alle Garantieleistungen ungültig machen.

Reparaturen sollen nur von geschultem Personal durchgeführt werden. Wenden Sie sich an Ihre nächste Ingersoll-Rand-Niederlassung oder den autorisierten Fachhandel.

Wenden Sie sich bei Rückfragen an Ihre nächste Ingersoll-Rand-Niederlassung oder den autorisierten Fachhandel  
Ingersoll-Rand Company 1996

Druck: U.S.A.

**INGERSOLL-RAND®**  
**PROFESSIONAL TOOLS**

# ANWEISUNGEN AUF WARNSCHILDERN

## ⚠ ACHTUNG

DIE NICHTEINHALTUNG DIESER WARNSCHILDER KANN ZU VERLETZUNGEN FÜHREN.



**⚠ ACHTUNG**  
Beim Betreiben oder Warten dieses Werkzeuges stets Augenschutz tragen.



**⚠ ACHTUNG**  
Beim Betreiben dieses Werkzeuges stets Gehörschutz tragen.



**⚠ ACHTUNG**  
Vor Wartungsarbeiten oder dem Austausch von Zubehör ist das Werkzeug von der Druckluftversorgung abzuschalten.



**⚠ ACHTUNG**  
Druckluftbetriebene Werkzeuge können während des Betriebs vibrieren. Vibrationen, häufige gleichförmige Bewegungen oder unbequeme Positionen können schädlich für Hände und Arme sein. Bei Unbehagen, Krabbeln oder Schmerzen das Werkzeug nicht mehr benutzen. Vor dem erneuten Arbeiten mit dem Werkzeug ärztliche Hilfe aufsuchen.



**⚠ ACHTUNG**  
Das Werkzeug nicht am Schlauch tragen.



**⚠ ACHTUNG**  
Keine beschädigten, durchgescheuerten oder abgenutzten Luftschläuche und Anschlüsse verwenden.



**⚠ ACHTUNG**  
Während des Betriebes für festen Halt sorgen und den Körper nicht zu weit nach vorne beugen.



**⚠ ACHTUNG**  
Mit einem maximalen Luftdruck von 6,2 bar/620 kPa (90 psig) betreiben.

**Internationales Warnschild:**  
Teile Nr. \_\_\_\_\_

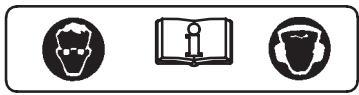

## EINSTELLUNGEN

### EINSTELLUNG DES LEISTUNGSREGLERS

Schlagschrauber der Baureihe 251 und 251-EU enthalten einen Leistungsreglermechanismus, der es dem Bediener gestattet, die Leistung in beiden Richtungen zu regeln. Zum Einstellen der Leistung wird folgendermaßen vorgegangen:

#### HINWEIS

Die Nummern 1 bis 4 auf dem Gehäuse dienen nur als Referenz und weisen KEINE bestimmte Leistung aus. Eins (1) steht für geringste, vier (4) für höchste Leistung.

**Für volle Leistung in beiden Richtungen** den Leistungsregler an der Gehäuseunterseite solange drehen, bis die Nummer 4 am Leistungsregler (11) und die Kerbe am Gehäuse übereinstimmen.

**Für reduzierte Leistung in beiden Richtungen** den Leistungsregler (11) an der Gehäuseunterseite solange drehen, bis die entsprechende Nummer am Leistungsregler und die Kerbe am Gehäuse übereinstimmen.

## INBETRIEBNAHME DES WERKZEUGES

### SCHMIERUNG



Ingersoll-Rand Nr. 50

Das Werkzeug stets mit einem Leitungöler verwenden. Es wird folgende Filter-Regler-Öler-Kombination empfohlen:

Ingersoll-Rand Modell-Nr. C26-C4-A29

Nach jeweils 48 Betriebsstunden oder je nach Erfahrung ungefähr 4 ccm des empfohlenen Fettes in den Schmiernippel einspritzen.

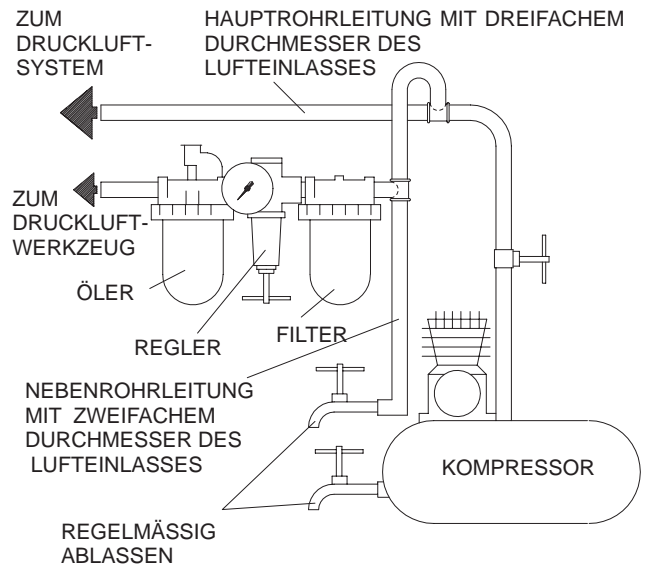

(Zeichn. TPD905-1)

## TECHNISCHE DATEN

Modell	Griffart	Antrieb	Schläge/Minute	Empfohlenes-Arbeits-drehmoment	■ Schallpegel dB (A)		◆ Schwingungs-intensität
					Druck	• Leistung	
		Zoll		ft-lbs (Nm)			m/s <sup>2</sup>
251, 251-EU	Pistolengriff	3/4" Vierkant	1000	100-500 (135-680)	108.0	121.0	4.4

- Gemäß ANSI S5.1-1971 bei freier Drehzahl getestet
- ◆ Nach ISO8662-1 mit Reibungsbremse auf 9 U/min. getestet
- ISO3744



## KONFORMITÄTSERKLÄRUNG

Wir Ingersoll-Rand, Co.  
(Name des Herstellers)

Swan Lane, Hindley Green, Wigan WN2 4EZ  
(Adresse)

erklären hiermit, gemäß unserer alleinigen Verantwortung, daß die Geräte:

Kfz-Schlagschrauber der Baureihe 251-EU

auf die sich diese Erklärung bezieht, den Richtlinien:

89/392/EEC, 91/368/EEC, 93/44/EEC, 93/68/EEC

unter Anlehnung an die folgenden Grundnormen

entsprechen: ISO8662

Serien-Nr.-Bereich: (1994 →) XUA XXXXX →

  
J. Cartwright  
Name und Unterschrift der Bevollmächtigten

  
Chuck S. Zegrati  
Name and signature of authorised persons

Janview, 1995  
Datum

January, 1995  
Date

### HINWEIS

**DIESE ANWEISUNGEN SIND SORGFÄLTIG AUFZUBEWAHREN. NICHT ZERSTÖREN.**

Zur Entsorgung ist das Werkzeug vollständig zu demontieren, zu entfetten und nach Materialarten getrennt der Wiederverwertung zuzuführen.

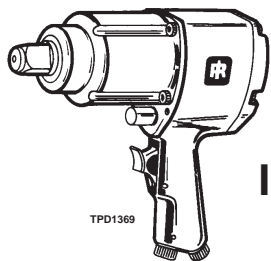

03533361

Modulo P6680  
Edizione 7  
Settembre, 1996

## ISTRUZIONI PER MODELLI 251 E 251-EU CHIAVE AD IMPULSI AUTOMOTIVE

### AVVISO

Le chiavi ad impulsi modelli 251 e 251-EU sono state progettate per impiego in lavori di riparazioni di automobili, per carrozzeri, manutenzioni anteriori ed autocarri leggeri ed applicazioni di attrezzatura agricola.

La Ingersoll-Rand non è responsabile delle modifiche apportate agli attrezzi dai clienti per adattarli ad applicazioni per le quali la Ingersoll-Rand non sia stata interpellata.



### AVVERTENZA

**IMPORTANTE INFORMAZIONE DI SICUREZZA ACCLUSA.  
LEGGERE IL PRESENTE MANUALE PRIMA DI USARE L'ATTREZZO.  
È RESPONSABILITÀ DEL DATORE DI LAVORO DI METTERE QUEST'INFORMAZIONE  
NELLE MANI DELL'OPERATORE.  
LA MANCATA OSSERVANZA DELLE SEGUENTI AVVERTENZE PUÒ CAUSARE  
LESIONI FISICHE.**

#### MESSA IN SERVIZIO DELL'ATTREZZO

- Usare, ispezionare e mantenere sempre quest'attrezzo secondo tutti i regolamenti (locali, statali, federali e nazionali), che possano essere applicabili agli attrezzi a mano pneumatici.
- Per sicurezza, massime prestazioni e massima durabilità delle parti, usare quest'attrezzo ad una massima pressione d'aria di 90 psig (6,2 bar/ 620 kPa) all'ingresso con un flessibile di alimentazione dell'aria con diametro interno di 3/8" (10 mm).
- Disinserire sempre l'alimentazione aria e staccare il relativo tubo dall'attrezzo, prima di installare, togliere o regolare qualsiasi accessorio, oppure prima di eseguire qualsiasi operazione di manutenzione dell'attrezzo.
- Non adoperare tubi e raccordi danneggiati, consunti o deteriorati.
- Assicurarsi che tutti i tubi ed i raccordi siano delle corrette dimensioni e saldamente serrati. Consultare il disegno TPD905-1 per una tipica disposizione dei tubi.
- Usare sempre aria pulita ed asciutta alla pressione max di 90 psig. Polvere, fumi corrosivi e/o un eccesso di umidità possono rovinare il motore di un attrezzo pneumatico.
- Non lubrificare gli utensili con liquidi infiammabili o volatili come kerosene, gasolio o combustibile per aviogetti.
- Non togliere nessuna etichetta. Sostituire eventuali etichette danneggiate.

#### COME USARE L'ATTREZZO

- Indossare sempre degli occhiali protettivi quando si adopera questo attrezzo o se ne esegue la manutenzione.
- Indossare sempre delle cuffie protettive quando si adopera questo attrezzo.

- Tenere le mani, gli indumenti sciolti ed i capelli lunghi distanti dall'estremità battente dell'attrezzo.
- Notare la posizione della leva d'inversione prima di azionare l'attrezzo in modo da essere consci della direzione di rotazione quando si aziona l'immissione.
- Fare attenzione e cercare di anticipare improvvise variazioni di movimento durante l'avviamento e l'uso di qualsiasi utensile pneumatico.
- Nell'usare l'attrezzo, mantenere con il corpo una posizione salda e ben bilanciata. Non sbilanciarsi durante l'uso di questo attrezzo. Delle elevate reazioni di coppia si possono verificare alla pressione d'aria raccomandata o inferiore.
- L'accessorio dell'utensile potrebbe continuare a funzionare brevemente dopo che è stata disinserita l'immissione.
- Gli attrezzi pneumatici possono vibrare durante l'uso. Le vibrazioni, i movimenti ripetitivi o le posizioni scomode possono risultare dannosi per le mani e le braccia. Interrompere l'uso dell'utensile se si avvertono sintomi di disagio fisico, formicolio o dolore. Interpellare un medico prima di riprendere il lavoro.
- Usare accessori raccomandati dalla Ingersoll-Rand.
- Usare solo boccole ed accessori ad impulso. Non usare boccole a mano (cromate) o accessori.
- Le chiavi ad impulso non sono chiavi torsionometriche. Collegamenti che richiedono specifiche coppie devono essere controllati con un torsionometro l'installazione con una chiave torsionometrica.
- Questo utensile non è stato progettato per operare in atmosfere esplosive.
- Questo utensile non è isolato contro le scosse elettriche.

### AVVISO

L'uso di ricambi non originali Ingersoll-Rand potrebbe causare condizioni di pericolosità, compromettere le prestazioni dell'attrezzo ed aumentare la necessità di manutenzione, inoltre potrebbe invalidare tutte le garanzie.

Le riparazioni devono essere effettuate soltanto da personale autorizzato e qualificato. Rivolgersi al più vicino centro di assistenza tecnica Ingersoll-Rand.

Indirizzare tutte le comunicazioni al più vicino concessionario od ufficio Ingersoll-Rand.

© Ingersoll-Rand Company 1996

Stampato in U.S.A.

**INGERSOLL-RAND®**  
**PROFESSIONAL TOOLS**

# IDENTIFICAZIONE DELLE ETICHETTE DI AVVERTENZA

## ⚠ AVVERTENZA

LA MANCATA OSSERVANZA DELLE SEGUENTI AVVERTENZE PUÒ CAUSARE LESIONI FISICHE.



**⚠ AVVERTENZA**  
Indossare sempre degli occhiali protettivi quando si adopera questo attrezzo o se ne esegue la manutenzione.



**⚠ AVVERTENZA**  
Indossare sempre delle cuffie protettive quando si adopera questo attrezzo.



**⚠ AVVERTENZA**  
Disinserire sempre l'alimentazione aria e staccare il relativo tubo, prima di installare, togliere o regolare qualsiasi accessorio, oppure prima di eseguire qualsiasi operazione di manutenzione dell'attrezzo.



**⚠ AVVERTENZA**  
Gli attrezzi pneumatici possono vibrare durante l'uso. Le vibrazioni, i movimenti ripetitivi o le posizioni scomode possono risultare dannosi per le mani e le braccia. Interrompere l'uso dell'utensile se si avvertono sintomi di disagio fisico, formicolio o dolore. Interpellare un medico prima di riprendere il lavoro.



**⚠ AVVERTENZA**  
Non trasportare l'attrezzo tenendolo per il tubo.



**⚠ AVVERTENZA**  
Non adoperare tubi e raccordi danneggiati, consumati o deteriorati.



**⚠ AVVERTENZA**  
Nell'usare l'attrezzo, mantenere con il corpo una posizione salda e ben bilanciata. Non sbilanciarsi durante l'uso di questo attrezzo.



**⚠ AVVERTENZA**  
Lavorare con massima pressione aria di 90 psig (6,2 bar/620 kPa).

**Etichette di avvertenza internazionali:**  
Ordine Parte Nr. \_\_\_\_\_



## REGOLAZIONI

### IMPOSTAZIONE DEL REGOLATORE DI POTENZA

Le chiavi ad impulsi modelli 251 e 251-EU incorporano un meccanismo regolatore di potenza che consente all'operatore di dosare l'erogazione di potenza in entrambe le direzioni. Per regolare la potenza, procedere nel modo seguente:

#### AVVISO

I numeri compresi tra 1 e 4 posti sulla sede valgono solo per riferimento e NON denotano uno specifico valore di erogazione di potenza. Uno (1) indica

l'erogazione più bassa di potenza e quattro (4) quella più alta.

**Per ottenere la massima erogazione di potenza in entrambe le direzioni**, ruotare il complessivo del regolatore di potenza (11) fino ad allineare il numero 4 presente sul regolatore con la tacca sulla cassa.

**Per ottenere una ridotta erogazione di potenza in entrambe le direzioni**, selezionare il livello richiesto ruotando il complessivo del regolatore (11) di potenza fino a far allineare il numero desiderato con la tacca presente sulla cassa.

## MESSA IN SERVIZIO DELL'ATTREZZO

### LUBRIFICAZIONE



Ingersoll-Rand Nr. 50

Con questi attrezzi usare sempre un lubrificatore di linea. Si raccomanda l'uso del seguente gruppo filtro-regolatore-lubrificatore:

per gli altri paesi – Nr. C26-C4-A29  
per gli USA – Nr. C22-04-G00

Dopo quarantotto ore di funzionamento, oppure come suggerito dall'esperienza acquisita, iniettare circa 4 cc di grasso consigliata nell'ingrassatore.

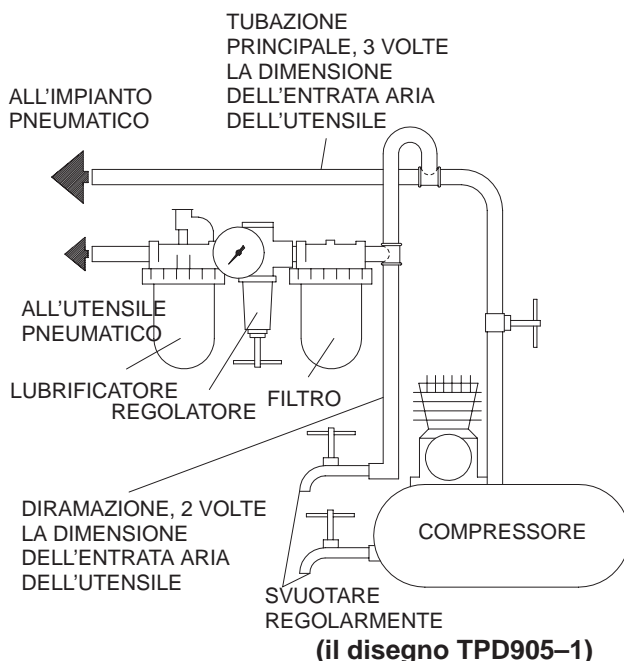

## SPECIFICA

Modello	Tipo d'impugnatura	Attacco	Impulsi/min.	Gamma di coppia consigliata	■ Livello suono dB (A)		◆ Livello di vibrazione
					Pressione	• Potenza	
		poll.		ft-lbs (Nm)			m/s <sup>2</sup>
251, 251-EU	Impugnatura	3/4" qd.	1000	100-500 (135-680)	108.0	121.0	4.4

- Collaudato secondo i criteri ANSI S5.1-1971 a velocità libera
- ◆ Collaudato secondo i criteri ISO8662-1 caricato di freno a frizione a 9 giri al minuto
- ISO3744

DICHIARAZIONE DI CONFORMITÀ

Noi Ingersoll-Rand, Co.  
(nome del fornitore)

Swan Lane, Hindley Green, Wigan WN2 4EZ  
(indirizzo)

dichiariamo sotto la nostra unica responsabilità che il prodotto:

Chiave ad impulsi modelli 251-EU

a cui si riferisce la presente dichiarazione è conforme alle normative delle direttive:

89/392/EEC, 91/368/EEC, 93/44/EEC, 93/68/EEC

secondo i seguenti standard: ISO8662

Numeri di Serie: (1994 →) XUA XXXXX →

  
J. Cartwright  
Nome e firma delle persone autorizzate

  
Chuck S. Zegrati  
Name and signature of authorised persons

Gennaio, 1995  
Data

January, 1995  
Date

**AVVISO**

CONSERVARE QUESTE ISTRUZIONI. NON DISTRUGGERLE.

Quando l'attrezzo diventato inutilizzabile, si raccomanda di smontarlo, sgrassarlo e separare i componenti secondo i materiali in modo da poterli riciclare.

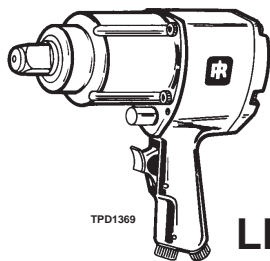

03533361

Form P6680  
Edition 7  
Septiembre, 1996

E

## INSTRUCCIONES PARA LLAVES DE IMPACTO MODELOS 251 Y 251-EU

### NOTA

Las Llaves de impacto modelos 251 y 251-EU están diseñadas para usar en reparaciones generales de automóviles, talleres de carrocería, revisión de retroexcavadoras y aplicaciones en camiones ligeros y aperos de labranza.

Ingersoll-Rand no aceptará responsabilidad alguna por la modificación de las herramientas efectuada por el cliente para las aplicaciones que no hayan sido consultadas con Ingersoll-Rand.



### AVISO

**SE ADJUNTA INFORMACIÓN IMPORTANTE DE SEGURIDAD.  
LEA ESTE MANUAL ANTES DE USAR LA HERRAMIENTA.**

**ES RESPONSABILIDAD DE LA EMPRESA ASEGURARSE DE QUE EL OPERARIO  
ESTÉ AL TANTO DE LA INFORMACIÓN QUE CONTIENE ESTE MANUAL.  
EL HACER CASO OMISO DE LOS AVISOS SIGUIENTES PODRÍA OCASIONAR LESIONES.**

#### PARA PONER LA HERRAMIENTA EN SERVICIO

- Use, inspeccione y mantenga esta herramienta siempre de acuerdo con todas las normativas (locales, estatales, federales, nacionales), que apliquen a las herramientas neumáticas de operación y agarre manual.
- Para seguridad, máximo rendimiento y vida de servicio de las piezas, use esta herramienta a una presión de aire máxima de 90 psig (90 bar/ 6,2 kPa) en la manguera de suministro de aire con diámetro interno de 10 mm.
- Corte siempre el suministro de aire y desconecte la manguera de suministro de aire antes de instalar, desmontar o ajustar cualquier accesorio de esta herramienta, o antes de realizar cualquier operación de mantenimiento de la misma.
- No utilice mangueras de aire y accesorios dañados, desgastados ni deteriorados.
- Asegúrese que todas las mangueras y accesorios sean del tamaño correcto y estén bien apretados. Vea Esq. TPD905-1 para un típico arreglo de tuberías.
- Use siempre aire limpio y seco a una presión máxima de 90 psig. El polvo, los gases corrosivos y/o el exceso de humedad podrían estropear el motor de una herramienta neumática.
- No lubrique las herramientas con líquidos inflamables o volátiles tales como queroseno, gasoil o combustible para motores a reacción.
- No saque ninguna etiqueta. Sustituya toda etiqueta dañada.

#### USO DE LA HERRAMIENTA

- Use siempre protección ocular cuando maneje, o realice operaciones de mantenimiento en esta herramienta.

- Use siempre protección para los oídos cuando maneje esta herramienta.
- Mantenga las manos, la ropa suelta y el cabello largo alejados del extremo giratorio de la herramienta.
- Note la posición de la palanca de inversión antes de hacer funcionar la herramienta para ser consciente de su dirección giratoria cuando funcione el estrangulador.
- Anticipe y esté alerta sobre los cambios repentinos en el movimiento durante la puesta en marcha y el manejo de toda herramienta motorizada.
- Mantenga una postura de cuerpo equilibrada y firme. No estire demasiado los brazos al manejar la herramienta. Pueden ocurrir reacciones de alto par a, o menos de, la recomendada presión de aire.
- El eje de la herramienta podría seguir girando brevemente después de haber soltado la palanca de estrangulación.
- Las herramientas neumáticas pueden vibrar durante el uso. La vibración, repetición o posiciones incómodas pueden dañarle los brazos y manos. En caso de incomodidad, sensación de hormigueo o dolor, deje de usar la herramienta. Consulte a un médico antes de volver a usarla otra vez.
- Utilice únicamente los accesorios Ingersoll-Rand recomendados.
- Utilice únicamente bocas y accesorios para llaves de impacto. No utilice bocas o accesorios manuales (cromados).
- Las llaves de impacto no son llaves de par. Las uniones que requieran pares específicos deberán ser comprobadas con un torsiómetro después de haberlas fijado con una llave de impacto.
- Esta herramienta no ha sido diseñada para trabajar en ambientes explosivos.
- Esta herramienta no está aislada contra descargas eléctricas.

### NOTA

El uso de piezas de recambio que no sean las auténticas piezas Ingersoll-Rand podría poner en peligro la seguridad, reducir el rendimiento de la herramienta y aumentar los cuidados de mantenimiento necesarios, así como invalidar toda garantía.

Las reparaciones sólo serán realizadas por personal cualificado y autorizado. Consulte con el centro de servicio Ingersoll-Rand autorizado más próximo.

Toda comunicación se deberá dirigir a la oficina o al distribuidor Ingersoll-Rand más próximo.

© Ingersoll-Rand Company 1996

Impreso en EE.UU.

**INGERSOLL-RAND®**  
**PROFESSIONAL TOOLS**



## ETIQUETAS DE AVISO

### ⚠ AVISO

EL HACER CASO OMISO DE LOS AVISOS SIGUIENTES PODRÍA OCASIONAR LESIONES.



**⚠ ADVERTENCIA**  
Usar siempre protección ocular al manejar o realizar operaciones de mantenimiento en esta herramienta.



**⚠ ADVERTENCIA**  
Usar siempre protección para los oídos al manejar esta herramienta.



**⚠ ADVERTENCIA**  
Cortar siempre el suministro de aire y desconectar la manguera de suministro de aire antes de instalar, retirar o ajustar cualquier accesorio de esta herramienta, o antes de realizar cualquier operación de mantenimiento de la misma.



**⚠ ADVERTENCIA**  
Las herramientas neumáticas pueden vibrar durante el uso. La vibración, los movimientos repetitivos o las posiciones incómodas podrían dañarle los brazos y las manos. En caso de incomodidad, sensación de hormigueo o dolor, dejar de usar la herramienta. Consultar al médico antes de volver a utilizarla.



**⚠ ADVERTENCIA**  
No coger la herramienta por la manguera para levantarla.



**⚠ ADVERTENCIA**  
No utilizar mangueras de aire y accesorios dañados, desgastados ni deteriorados.



**⚠ ADVERTENCIA**  
Mantener una postura del cuerpo equilibrada y firme. No estirar demasiado los brazos al manejar la herramienta.



**⚠ ADVERTENCIA**  
Manejar la herramienta a una presión de aire máxima de 90 psig (6,2 bar/620 kPa).

**Etiqueta de Aviso Internacional:**  
**Pida Pieza No.** \_\_\_\_\_

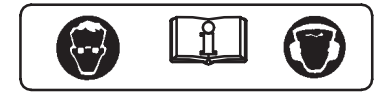

## AJUSTES

### COLOCACIÓN DE REGULADOR DE POTENCIA

La Llave de Impacto Modelo 251 y 251-EU incorpora un mecanismo regulador de potencia que permite que el operario regule la potencia en ambas direcciones. Para ajuste de potencia, proceda como sigue:

#### NOTA

Los números del 1 al 4 que hay en la carcasa son sólo de referencia y NO indican una potencia específica. Uno (1) designa la potencia menor mientras que cuatro (4) denota la mayor.

Para obtener plena potencia en ambos sentidos, girar el regulador de potencia (11), situado en el lado inferior de la carcasa, hasta que el número 4 en el regulador quede alineado con la muesca en la carcasa.

Para obtener potencia reducida en ambos sentidos, seleccionar la potencia que se requiere girando el regulador de potencia (11), situado en el lado inferior de la carcasa, hasta que el número correspondiente en el regulador quede alineado con la muesca en la carcasa.

## PARA PONER LA HERRAMIENTA EN SERVICIO

### LUBRICACIÓN



Ingersoll-Rand N° 50

Utilice siempre un lubricante de aire comprimido con esta herramienta. Recomendamos la siguiente unidad de Filtro-Lubricador-Regulador:

Internacional – N°. C26-C4-A29  
Para EE.UU. – N°. C22-04-G00

Después de cada cuarenta y ocho horas de uso, o como indique la experiencia, inyecte unos 4 cc de la grasa recomendada en cada Engrasador.

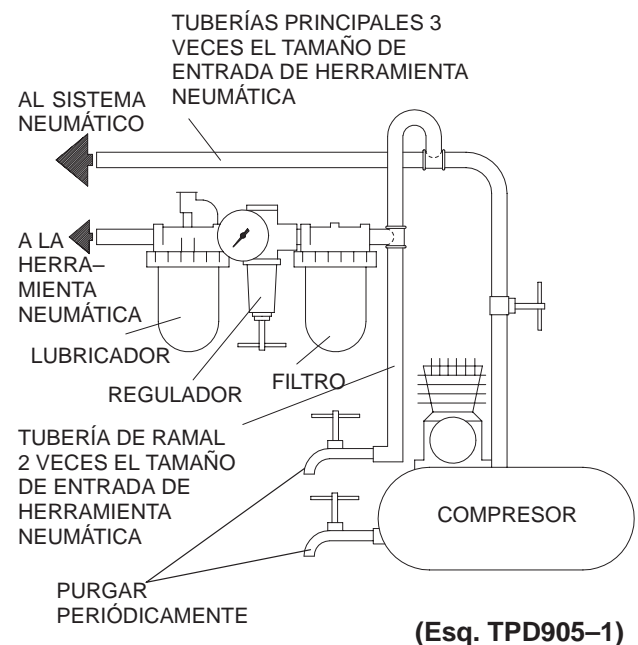

(Esq. TPD905-1)

## ESPECIFICACIONES

Modelo	Tipo de Empuñadura	Accionamiento	Impactos por minuto	Gama de par recomendada	■ Nivel de Sonido dB (A)		◆ Nivel de Vibraciones
					Presión	• Potencia	
251, 251-EU	pistola	3/4" cuadradillo	1000	ft-lbs (Nm) 100-500 (135-680)	108.0	121.0	m/s <sup>2</sup> 4.4

- Probado en conformidad con ANSI S5.1-1971 a velocidad libre
- ◆ Probado a ISO8662-1 cargado con freno de fricción a 9 RPM
- ISO3744

**DECLARACION DE CONFORMIDAD**

Los abajo firmantes                     **Ingersoll-Rand, Co.**                      
(nombre del proveedor)

                    **Swan Lane, Hindley Green, Wigan WN2 4EZ**                      
(domicilio)

Declaramos que, bajo nuestra responsabilidad exclusiva, el producto:

                    **Llaves de Impacto Modelos 251-EU**                    

a los que se refiere la presente declaración, cumplen con todo lo establecido en las directivas:

                    **89/392/EEC, 91/368/EEC, 93/44/EEC, 93/68/EEC**                    

conforme a los siguientes estándares:                     **ISO8662**                    

Gama de No. de Serie:                     **(1994 →) XUA XXXXX →**                    

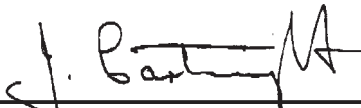
                                          
*J. Cartwright*  
Nombre y firma de las personas autorizadas

                                          
*Chuck S. Zegrati*  
Name and signature of authorised persons

                    **Enero, 1995**                      
*Fecha*

                    **January, 1995**                      
*Date*

**NOTA**

**GUARDE ESTAS INSTRUCCIONES. NO DESTRUYA.**

Una vez vencida la vida útil de herramienta, se recomienda desarmar la herramienta, desengrasarla y separar las piezas de acuerdo con el material del que están fabricadas para reciclarlas.

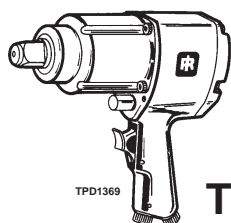

03533361

Form P6680

Versie 7

September, 1996



## INSTRUCTIES VOOR TYPEN 251 EN 251-EU SLAGMOERSLEUTELS

### LET WEL

De Typen 251 en 251-EU Slagmoersleutels zijn ontworpen voor gebruik bij algemeen reparatiewerk aan automobielen, carrosseriebedrijven, voorfront service en toepassingen bij lichte vrachtauto's en landbouwgereedschappen.

Ingersoll-Rand is niet aansprakelijk voor door de klant aangebrachte veranderingen aan de gereedschappen voor toepassingen waarover met Ingersoll-Rand geen voorafgaand overleg werd gepleegd.



### ⚠ WAARSCHUWING

**BELANGRIJKE VEILIGHEIDSINFORMATIE IS INGESLOTEN.  
EERST DIT HANDBOEK LEZEN, DAN HET GEREEDSCHAP BEDIENEN.  
HET BEHOORT TOT DE VERANTWOORDELIJKHEID VAN DE WERKGEVER DE IN DIT  
HANDBOEK GEGEVEN INFORMATIE AAN DE GEBRUIKER TER HAND TE STELLEN.  
EEN NALATEN DE HIERNAVOLGENDE WAARSCHUWINGEN OP TE VOLGEN KAN  
LICHAMELIJK LETSEL TOT GEVOLG HEBBEN.**

#### INGEBRUIKNEMING VAN HET GEREEDSCHAP

- Dit gereedschap altijd bedienen, controleren en onderhouden in overeenstemming met alle voorschriften (plaatselijk, staat, federaal en land), die betrekking hebben op hand-gehouden/hand-bediende pneumatische gereedschappen.
- Voor veiligheid, topprestatie, en maximale bestendigheid van de onderdelen dit gereedschap laten werken bij een maximale luchtdruk van 90 psig (6.2 bar/620 kPa) bij de inlaat met een luchttoevoerslang, die een inwendige diameter van 3/8" (10 mm) heeft.
- Men dient te allen tijde de luchtinlaat af te sluiten en de luchttoevoerslang te ontkoppelen voordat enig deel aan dit gereedschap wordt aangebracht, verwijderd of afgesteld, of voordat enig onderhoud aan dit gereedschap mag worden uitgevoerd.
- Geen beschadigde, gerafelde of versleten luchtslangen of fittingen gebruiken.
- Zorg ervoor dat alle slangen en fittingen de juiste afmetingen hebben en goed zijn vastgemaakt. Zie tekening TPD905-1 voor een typisch leidingnet.
- Altijd schone, droge lucht gebruiken bij een maximum luchtdruk van 90 psig. Stof, corroderende uitwasemingen en/of te grote vochtigheid kan de motor van een drukluchtgereedschap ruïneren.
- De gereedschappen niet smeren met ontvlambare of vluchtige vloeistoffen als petroleum, diesel of (straal) vliegtuigbrandstoffen
- Geen typeplaatjes verwijderen. Beschadigde typeplaatjes moeten worden vervangen.

#### GEBRUIK VAN HET GEREEDSCHAP

- U moet te allen tijde oogbeschermers dragen wanneer u dit gereedschap bedient of er onderhoudswerkzaamheden aan uitvoert.
- Altijd oorbeschermers dragen wanneer dit gereedschap wordt bediend.

- Houd handen, losse kleding of lang haar weg van het draaiende eind van het gereedschap.
- Voordat het gereedschap in gebruik wordt genomen eerst op de stand van de omkeerhendel letten zodat u de draairichting kent wanneer de regelaar wordt gebruikt.
- Let op en anticipeer op plotselinge veranderingen in de werking van enig persluchtgereedschap zowel tijdens de start als gedurende het in bedrijf zijn.
- Steeds in een goede houding staan. Als u het gereedschap bedient mag U zich niet te ver uitstrekken. Hoge reactiekoppels kunnen voorkomen bij of beneden de aanbevolen luchtdruk.
- De as van het gereedschap kan even blijven draaien nadat de bediening is losgelaten.
- Persluchtgereedschappen kunnen tijdens gebruik ervan trillen. Trillingen, zich herhalende bewegingen, of ongemakkelijke houdingen kunnen schadelijk zijn voor uw handen en armen. Stop met bediening van enig gereedschap wanneer u ongemak, een tintelend gevoel of pijn ervaart. Zoek medisch advies alvorens het werk te hervatten.
- Uitsluitend de door Ingersoll-Rand aanbevolen bijbehorende hulpstukken gebruiken.
- Uitsluitend moerdoppen voor impactdoppen en bijbehorende hulpstukken gebruiken. Geen handmoersleutels (chrom) of bijbehorende hulpstukken gebruiken.
- Slagmoersleutels zijn geen momentsleutels. Aansluitingen die een specifiek koppel nodig hebben moeten, nadat zij met een slagmoersleutels zijn aangebracht, met een momentsleutel worden gecontroleerd.
- Dit gereedschap is niet ontworpen om er mee in explosieve omgevingen te werken.
- Dit gereedschap is niet geïsoleerd tegen elektrische schokken.

### LET WEL

Het gebruiken van andere dan originele Ingersoll-Rand onderdelen kan gevaar opleveren voor de veiligheid, en een vermindering met zich brengen van het prestatievermogen van het gereedschap en een toeneming van het onderhoud ervan; het kan een vervallen van alle garantie-bepalingen tot gevolg hebben.

Reparaties mogen uitsluitend worden uitgevoerd door hiertoe gemachtigd en geschoold personeel. Raadpleeg uw dichtstbijzijnde erkende Ingersoll-Rand Servicenter.

Richt al uw communicatie tot het dichtstbijzijnde Ingersoll-Rand Kantoor of Wederverkoper.

© Ingersoll-Rand Company 1996

Gedrukt in U.S.A.

**INGERSOLL-RAND®**  
**PROFESSIONAL TOOLS**

# LABELS MET WAARSCHUWINGSINSTRUCTIES

## ⚠ WAARSCHUWING

EEN NALATEN DE HIERNAVOLGENDE WAARSCHUWINGEN OP TE VOLGEN KAN LICHAAMELIJK LETSEL TOT GEVOLG HEBBEN.

	<b>⚠ WAARSCHUWING</b> U moet te allen tijde oog- beschermers dragen wanneer u dit gereedschap bedient of er onderhoudswerkzaamheden aan uitvoert.		<b>⚠ WAARSCHUWING</b> Altijd oorbeschermers dragen wanneer dit gereedschap wordt be- diend.		<b>⚠ WAARSCHUWING</b> Men dient te allen tijde de luchtinlaat af te sluiten en de luchttoevoerslang te ontkoppelen voordat enig deel aan dit gereedschap wordt aangebracht, verwijderd of afgesteld, of voordat enig onderhoud aan dit gereedschap mag worden uitgevoerd.
	<b>⚠ WAARSCHUWING</b> Persluchtgereedschappen kunnen tijdens gebruik ervan trillen. Trillingen, zich herhalende bewegingen, of ongemakkelijke hou- dingen kunnen schadelijk zijn voor uw handen en armen. Stop met bediening van enig gereedschap wanneer u ongemak, een tintelend gevoel of pijn ervaart. Zoek medisch advies alvorens werk te hervatten.		<b>⚠ WAARSCHUWING</b> Het gereedschap niet aan de slang dragen.		<b>⚠ WAARSCHUWING</b> Geen beschadigde, gerafelde of versleten luchtslangen of fittings gebruiken.
	<b>⚠ WAARSCHUWING</b> Steeds in een goede houding staan. Als u het gereed- schap bedient mag U zich niet te ver uitstrekken.		<b>⚠ WAARSCHUWING</b> Bedienen tot een maximum luchtdruk van 90 psig (6.2 bar/620 kPa),	<b>Internationale waarschuwinglabel: Bestel onderdeel nr. _____</b>   	

## AFSTELLEN

### AFSTELLING VAN DE KRACHTREGELAAR

De Typen 251 en 251-EU Slagmoersleutels hebben ingebouwd een krachtregulator die de gebruiker toestaat de vermogensuitgang in beide richtingen te regelen. Het vermogen wordt op de volgende wijze afgesteld:

### LET WEL

De cijfers 1 tot en met 4 dienen uitsluitend als referentie en geven GEEN specifieke vermogensafgifte weer. Het cijfer één (1) staat voor het minste vermogen terwijl het cijfer vier (4) het grootste vermogen weergeeft.

Voor vol vermogen in beide richtingen de **Krachtregelaar** (11), aangebracht aan de onderzijde van het huis, zover draaien tot het cijfer 4 op de Regelaar in een lijn staat met de keep op het huis.

Voor verminderd vermogen in beide richtingen het vereiste vermogen kiezen door de Vermogenregelaar (11), aangebracht aan de onderzijde van het huis, zover rond te draaien tot het betreffende cijfer op de Regelaar in een lijn staat met de keep op het huis.

## INGEBRUIKNEMING VAN HET GEREEDSCHAP

### DE SMERING



Ingersoll-Rand Nr. 50

Men moet bij deze gereedschappen steeds een in-lijn aangesloten drukluchtmeerinrichting gebruiken.

Wij bevelen u de volgende

Filter-Smeerinrichting-Regeleenheid aan:

Voor Internationaal – Nr. C26-C4-A29

Voor de USA – Nr. C22-04-G00

Na elke achtenveertig bedrijfsuren, of zoals de praktijk

u dit heeft geleerd, ongeveer 4 cc van het hiertoe aanbevolen vet in de Smeernippel spuiten.

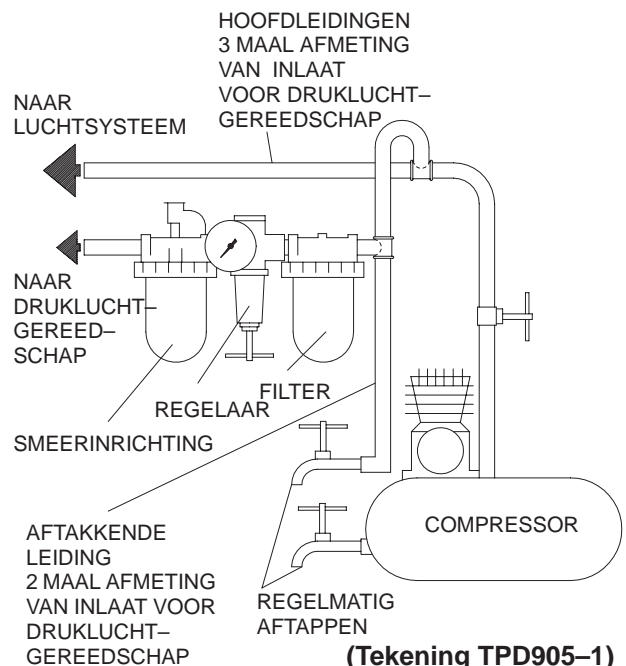

## SPECIFICATIES

Type	Soort Hendel	Aandrijving	Slagen/min	Aanbevolen koppelbereik	■ Geluidsniveau dB (A)		◆ Trillingsniveau m/s <sup>2</sup>
					Deuk	• Vermogen	
251, 251-EU	pistool	3/4" sq.	1000	ft-lbs (Nm) 100-500 (135-680)	108.0	121.0	4.4

- Getest volgens ANSI S5.1-1971 bij vrije snelheid
- ◆ Getest volgens ISO8662-1 onder belasting van wrijvingsrem tot 9 TPM
- ISO3744





**MAINTENANCE INSTRUCTIONS**  
**SECTION D'ENTRETIEN**  
**WARTUNG**  
**SEZIONE DI MANUTENZIONE**  
**INSTRUCCIONES DE MANTENIMIENTO**  
**ONDERHOUD**

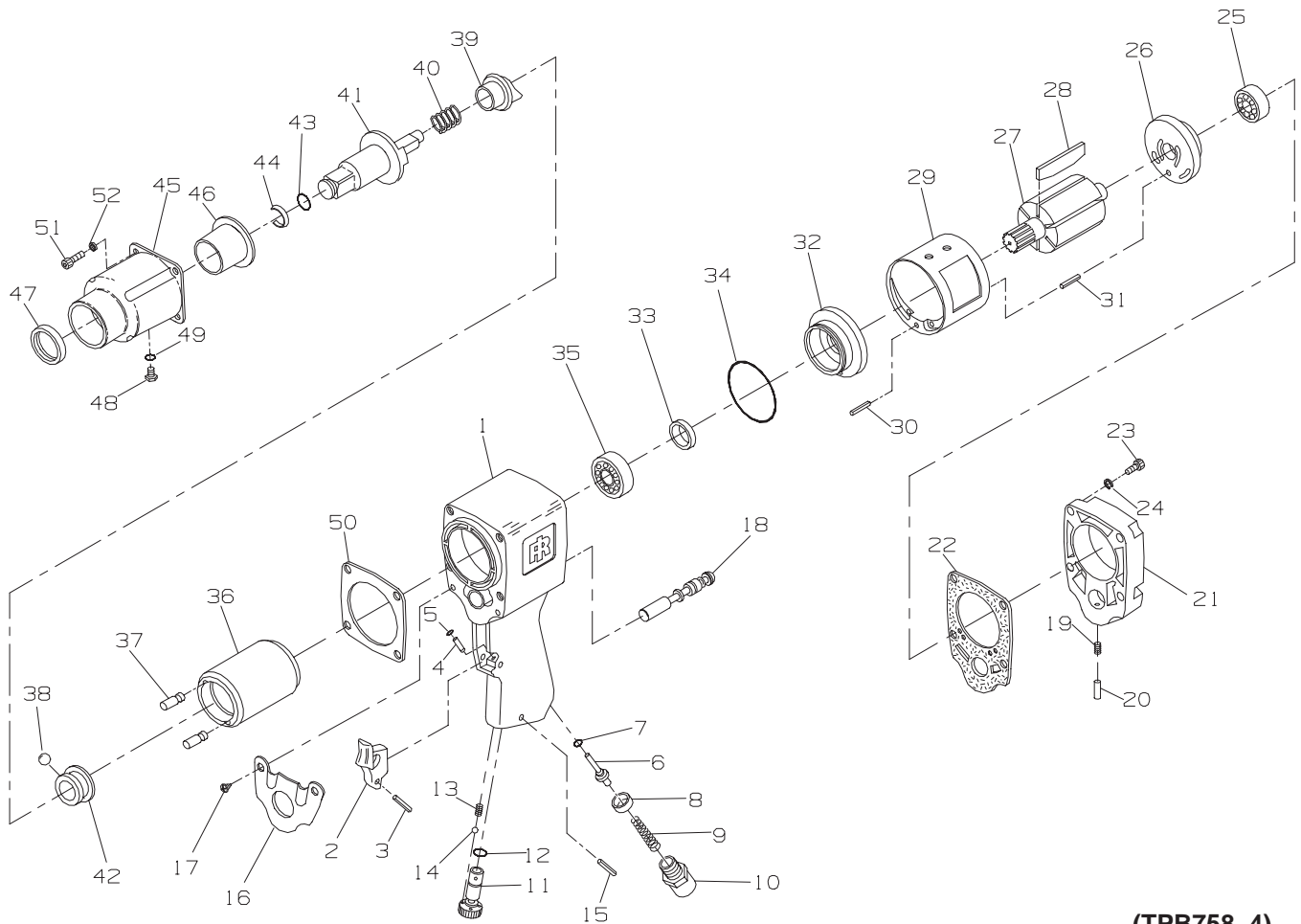

(TPB758-4)

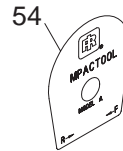
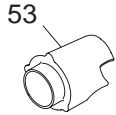
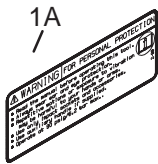

PART NUMBER FOR ORDERING  
 REFERENCE POUR COMMANDE DE LA PIECE  
 BESTELNUMBER  
 NUMERO DEL PEZZO PER L'ORDINAZIONE  
 SIMBOLO DE LA PIEZA PARA PEDIDOS  
 BESTELNUMMERS



1	251-A40 (251)	19	251-422	40	251-707
1	251-EU-A40 (251-EU)	20	251-421	41	251-A626A (3/4" sq. dr.)
1A	222-99 (251)	21	251-A202	42	251-630A
1A	EU-99 (251-EU)	22	251-739	43	251-426
2	251-93	23	251-838 (4)	44	251-425
3	251-524	24	251-57 (4)	45	251-A727
4	251-A94	25	251-24	46	251-641
5	251-314	26	251-12	47	251-271
6	251-A302	27	251-53	48	251-A377
7	251-557	28	251-42-6 (set/6)	49	251-378
8	251-118	29	251-A3	50	251-36
9	251-51	30	251-98	51	251-640 (4)
10	251-165	31	251-97	52	251-57 (4)
11	251-A303	32	251-A11	53	251-P32
12	251-462	33	251-708	54	251-301 (251)
13	251-22	34	251-213	54	251-EU-301 (251-EU)
14	251-99	35	251-24		
15	251-654	36	251-712		
16	251-23	37	251-704 (2)		
17	251-69 (2)	38	251-722		
18	251-A330	39	251-724		

55 251-TK1 = 5, 7, 9, 12, 13, 14, 19, 20, 22, 28, 33, 34, 35, 43, 47, 49, 50.

**Service Centers  
Centres d'entretien  
Ingersoll-Rand Niederlassungen  
Centri di Assistenza  
Centros de Servicio  
Service Centra**



Ingersoll-Rand Company – 510 Hester Drive –  
White House, TN 37188 – USA

Ingersoll-Rand Sales Company Limited  
Chorley New Road  
Horwich, Bolton  
Lancashire BL6 6JN  
England – UK  
Tel: (44) 204 880890  
Fax: (44) 204 880388

Ingersoll-Rand Equipements de Production  
111 Avenue Roger Salongro  
BP 59  
F-59450 Sin Le Noble  
France  
Tel: (33) 27 93 0808  
Fax: (33) 27 93 0800

Ingersoll-Rand GmbH  
Gewerbealle 17  
45478 Mülheim/Ruhr  
Deutschland  
Tel: (49) 208 99940  
Fax: (49) 208 9994445

Ingersoll-Rand Italiana SpA  
Casella Postale 1232  
20100 Milano  
Italia  
Tel: (39) 2 950561  
Fax: (39) 2 95380169

Ingersoll-Rand  
Camino de Rejas 1, 2-18 B1S  
28820 Coslada (Madrid)  
España  
Tel: (34) 1 669 5850  
Fax: (34) 1 669 6054

Ingersoll-Rand Nederland  
Produktieweg 10  
2382 PB Zoeterwoude  
Nederland  
Tel: (31) 71 45220  
Fax: (31) 71 218671

Ingersoll-Rand Company SA  
PO Box 3720  
Airode 1451  
South Africa  
Tel: (27) 11 864 3930  
Fax: (27) 11 864 3954

Ingersoll-Rand  
Scandinavian Operations  
Kastruplundgade 221  
DK-2770 Kastrup  
Danmark  
Tel: (45) 32 526092  
Fax: (45) 32 529092

Ingersoll-Rand SA  
The Alpha Building  
Route des Arsenaux 9  
CH-1700 Fribourg  
Schweiz/Suisse  
Tel: (41) 37 205111  
Fax: (41) 37 222932

Ingersoll-Rand Company  
Kuznetsky Most 21/5  
Entrance 3  
103698 Moscow  
Russia  
CIS  
Tel: (7) 501 882 0440  
Fax: (7) 501 882 0441

Ingersoll-Rand Company  
16 Pietro  
Ul Stawki 2  
PL-00193 Warsaw  
Poland  
Tel: (48) 2 635 7245  
Fax: (48) 2 635 7332

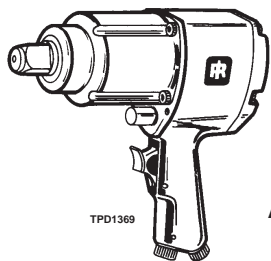

03533361

Formular P6680-2  
7. Udgave  
September, 1996

## VEJLEDNING TIL SLAGNØGLER TIL AUTOBRANCHEN, MODEL 251 OG 251-EU

### BEMÆRK

Slagnøgler model 251 og 251-EU er designet til brug ved almindelig bilreparation og -eftersyn, på pladeværksteder, samt til let arbejde på lastbiler og landbrugsmaskineri.

Ingersoll-Rand påtager sig intet ansvar for eventuelle ændringer af værktøjer udført af brugeren i forbindelse med anvendelsesområder, som Ingersoll-Rand ikke på forhånd er blevet konsulteret om.

### ⚠ ADVARSEL!



INDEHOLDER VIGTIG SIKKERHEDSINFORMATION.

DENNE VEJLEDNING SKAL LÆSES FØR BETJENING AF VÆRKTØJET.  
DET ER ARBEJDSGIVERENS ANSVAR AT SØRGE FOR, AT INDHOLDET  
AF DENNE VEJLEDNING BRINGES TIL OPERATØRENS KUNDSKAB.

MANGLENDE IAGTTAGELSE AF DISSE ADVARSLER KAN RESULTERE I PERSONSKADE.

#### IBRUGTAGNING AF VÆRKTØJET

- Dette værktøj skal altid betjenes, kontrolleres og vedligeholdes i overensstemmelse med de gældende lokale og nationale regler for manuelle trykluftværktøjer.
- Af sikkerhedshensyn og for at opnå den bedst mulige ydelse og levetid for værktøjskomponenterne, skal værktøjet bruges ved et maksimalt indgangslufttryk på 6,2 bar og med en lufttilførselsslange, der har en indvendig diameter på 10 mm.
- Der skal altid lukkes for lufttilførslen, og lufttilførselsslangen skal afmonteres før installation, afmontering eller justering af tilbehør til dette værktøj, eller før der udføres vedligeholdelsesarbejde på værktøjet.
- Der må ikke bruges beskadigede, flossede eller nedslidte luftslanger og tilbehør.
- Det skal sikres, at alle slanger og alt tilbehør er af den korrekte størrelse og er sikkert monteret. Der henvises til tegning TPD905-1, som viser en typisk rørføring.
- Der skal altid bruges ren, tør luft ved et maksimalt lufttryk på 6,2 bar. Støv, korroderende dampe og/eller for høj fugtighed kan ødelægge motoren i et trykluftværktøj.
- Værktøjer må ikke smøres med brændbare eller flygtige væsker så som petroleum, dieselolie eller flybrændstof.
- Mærkater må ikke fjernes. Eventuelt beskadigede mærkater skal udskiftes.

#### ANVENDELSE AF VÆRKTØJET

- Der skal altid bruges beskyttelsesbriller under betjening eller vedligeholdelse af værktøjet.
- Der skal altid bruges høreværn under betjening af dette værktøj.

- Hænder, løstsiddende tøj og langt hår skal holdes borte fra den roterende ende af værktøjet.
- Omskifterhåndtagets placering skal altid noteres før betjening af værktøjet, så man ved hvilken retning værktøjet roterer i, når det startes.
- Under opstart og betjening af trykluftværktøjer, skal man forsøge at forudse og være særdeles opmærksom over for pludselige bevægelsesændringer.
- Der skal hele tiden holdes en kroppsstilling med god balance og godt fodgreb. Som operatør skal man undgå at strække sig for langt under brug af dette værktøj. Der kan forekomme voldsomme reaktionsmomenter ved eller under det anbefalede lufttryk.
- Værktøjets aksel kan fortsætte med at rotere et kort stykke tid, efter man har sluppet håndtaget.
- Trykluftværktøjer kan vibrere under brug. Vibration, hyppigt gentagne bevægelser og ubekvemme stillinger kan være skadelige for operatørens hænder og arme. Brug af værktøjet bør ophøre, hvis man føler nogen form for gener, en snurrende fornemmelse i kroppen eller smerter. Der skal søges lægehjælp, før brug af værktøjet genoptages.
- Der må kun bruges tilbehør, som anbefales af Ingersoll-Rand.
- Der må kun bruges krafttoppe og tilbehør. Der må ikke bruges (krom)toppe eller tilbehør til manuel betjening.
- En slagnøgle er ikke en momentnøgle. Tilspændinger, der kræver et bestemt moment, skal efter montering med en slagnøgle kontrolleres ved hjælp af en momentmåler.
- Dette værktøj er ikke designet til brug i eksplosive arbejdsmiljøer.
- Dette værktøj er ikke isoleret mod elektriske stød.

### BEMÆRK

Brug af reservedele, som ikke er originale Ingersoll-Rand produkter, kan resultere i sikkerhedsrisici, forringet værktøjsydelse samt ekstra vedligeholdelse, og kan gøre alle garantier ugyldige.

Reparationsarbejde må kun udføres af autoriseret og korrekt uddannet personale. Kontakt venligst det nærmeste autoriserede Ingersoll-Rand servicecenter.

Al korrespondance bedes stilet til Ingersoll-Rands nærmeste kontor eller distributør.

© Ingersoll-Rand Company 1996

Trykt i USA

**INGERSOLL-RAND®**  
**PROFESSIONAL TOOLS**

# ADVARSELSMÆRKATER

## ⚠ ADVARSEL!

MANGLENDE IAGTTAGELSE AF DISSE ADVARSLER KAN RESULTERE I PERSONSKADE.

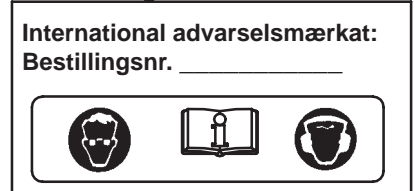
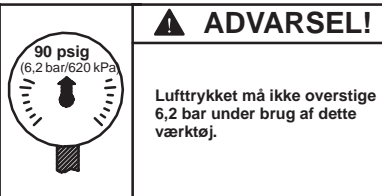
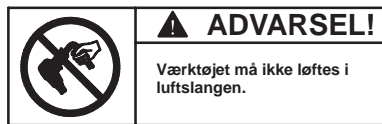

## JUSTERINGER

### INDSTILLING AF TRYKLUFTRREGULATOREN

Slagnøgler model 251 go 251-EU har en indbygget trykluftregulator, der giver operatøren mulighed for at regulere luftrykket i begge retninger. Luftrykket justeres som følger:

### BEMÆRK

Tallene fra 1 til 4 på ventilhuset er udelukkende vejledende og ANGIVER IKKE et bestemt trykluftniveau. Tallet et (1) angiver det lavest luftryk, og fire (4) det højeste.

Hvis man ønsker maksimalt luftryk i begge retninger, skal regulatorenheden (11) på undersiden af huset drejes, så tallet 4 på regulatorenheden er ud for rillen på huset.

Hvis man ønsker reduceret luftryk i begge retninger, vælges det ønskede tryk ved at dreje regulatorenheden (11) på undersiden af huset, så det ønskede tal på regulatorenheden er ud for rillen på huset.

## IBRUGTAGNING AF VÆRKTØJET

### SMØRING



Ingersoll-Rand nr. 50

Der skal altid bruges luftledningssmøring til disse værktøjer. Vi anbefaler følgende filter-, smøreanordnings- og reguleringsenhed:

Internationalt – nr. C26-C4-A29  
I USA – nr. C22-04-G00

For hver 48 driftstimer, eller som erfaringerne tilsiger det, skal der sprøjtes ca. 4 kubikcentimeter fedt af den anbefalede type ind i smøreanordningen.

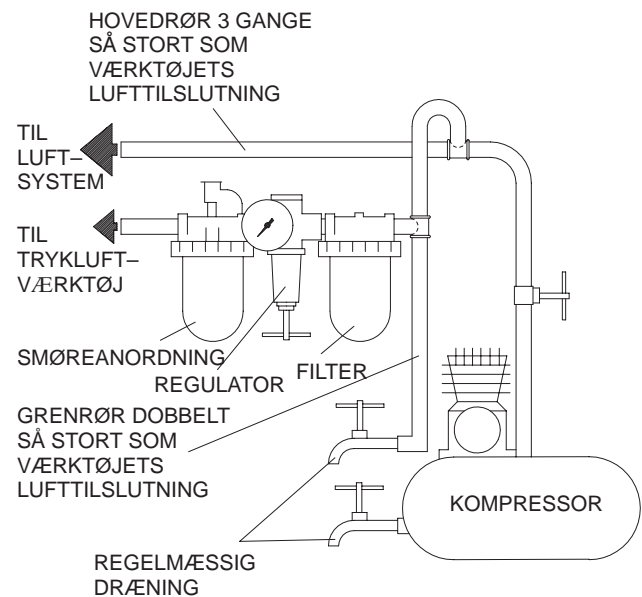

(Tegning TPD905-1)

## SPECIFIKATIONER

Model	Håndtagstype	Firkant	Slag/min.	Anbefalet momentområde	Lydniveau dB (A)		Vibrationsniveau
					Tryk	Effekt	
		tommer		(lbs-ft) Nm			m/s <sup>2</sup>
251, 251-EU	pistolgreb	3/4" firkant	1.000	(100-500) 135-680	108.0	121.0	4.4

- Afprøvet i overensstemmelse med ANSI S5.1-1971 ved fri hastighed
- ◆ Afprøvet i overensstemmelse med ISO8662-1, belastet med friktionsbremse til 9 o/min
- ISO3744





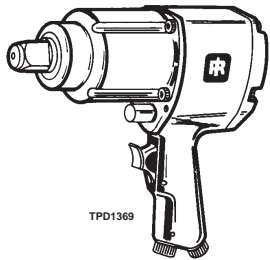

03533361

Blankett P6680-2  
Utgåva 7  
September, 1996

S

## ANVISNINGAR FÖR MUTTERDRAGARE FÖR BILINDUSTRIN MODELLER 251 OCH 251-EU

**OBS!**

Mutterdragare, modeller 251 och 251-EU är avsedda för att användas vid allmänna bilreparationer, bilplåtslagerier, framvagnsservice samt för lätta lastbilar och jordbruksutrustning.

Ingersoll-Rand är inte ansvarigt för verktyg som har modifierats av kunden för att anpassas till andra användningar, om inte kunden har konsulterat Ingersoll-Rand.

**⚠ VARNING**

**VIKTIG SÄKERHETSINFORMATION MEDFÖLJER.  
LÄS DENNA HANDBOK INNAN VERKTYGET ANVÄNDS.**

**DET ÅLIGGER ARBETSGIVAREN ATT SE TILL ATT DE ANSTÄLLDA SOM SKALL ANVÄNDA VERKTYGEN ÄR FÖRTROGNA MED HANDBOKENS INNEHÅLL. UNDERLÅTELSE ATT IAKTTAGA VARNINGARNA I DETTA INSTRUKTIONSHÄFTE KAN MEDFÖRA PERSONSKADOR.**

### INNAN VERKTYGET ANVÄNDS

- Användning, inspektion och underhåll av verktyget skall alltid ske i enlighet med på användningsplatsen rådande myndigheters gällande regler för handhållna pneumatiska verktyg.
- För säkerhet, bästa effektivitet och maximal varaktighet bör detta verktyg användas med ett maximalt lufttryck på 6,2 bar/620 kPa (90 pund/tum<sup>2</sup>) vid intaget och med en matarslang med en innerdiameter på 10 mm (3/8 tum).
- Stäng alltid av lufttillförseln och koppla bort matarslangen innan du monterar, avlägsnar eller justerar några tillbehör till detta verktyg och innan du utför service på verktyget.
- Använd aldrig skadade, slitna eller trasiga luftslangar och kopplingar.
- Se till att alla slangar och kopplingar är av rätt storlek och ordentligt fastsatta. Se bild TPD905-1 för en typisk installation.
- Använd alltid ren, torr luft och ett maximalt lufttryck på 6,2 bar (90 pund/tum<sup>2</sup>). Damm, frätande ångor och/eller för mycket fuktighet kan förstöra motorn på tryckluftswerktyg.
- Smörj aldrig verktygen med lättantändliga eller flyktiga vätskor, som t.ex. fotogen, diesel- eller flygbränsle.
- Avlägsna ej etiketterna. Byt ut skadade etiketter.

### VERKTYGETS ANVÄNDNING

- Använd alltid skyddsglasögon när du använder eller utför service på detta verktyg.
- Använd alltid hörselskydd när du använder detta verktyg.

- Håll händer, lösa kläder och långt hår på avstånd från den roterande verktygsdelen.
- Lägg märke till reverseringsvredets läge innan du startar verktyget, så att du känner till rotationsriktningen när verktyget startas.
- Förutse och var uppmärksam på plötsliga rörelseförändringar vid start och drift av alla motordrivna verktyg.
- Stå stadigt, med god balans. Sträck dig inte för långt över verktyget när du arbetar. Höga reaktionsvridmoment kan inträffa vid det rekommenderade lufttrycket.
- Verktygets axel kan fortsätta att rotera under en kort tid efter det att pådraget släppts.
- Tryckluftsdrivna verktyg kan vibrera under användningen. Vibrationer, monotona rörelser eller en obekvämlig ställning kan vara skadligt för händer och armar. Upphör att använda ett verktyg om det börjar sticka eller värka i händer och armar. Sök läkare innan du åter använder verktyget.
- Använd sådana tillbehör som rekommenderats av Ingersoll-Rand.
- Använd endast hylsor och tillbehör avsedda för mutterdragare. Använd inte hylsor eller tillbehör som är kromade.
- En mutterdragare är inte en momentnyckel. Förband som kräver ett särskilt vridmoment måste kontrolleras med en momentnyckel när de kopplats samman med hjälp av en mutterdragare.
- Detta verktyg är ej avsett att användas i explosiv atmosfär.
- Detta verktyg är ej isolerat mot elektrisk chock.

**OBS!**

Om andra reservdelar än de från Ingersoll-Rand används, kan detta medföra en säkerhetsrisk, minskad verktygsprestanda och ett ökat servicebehov. Det kan dessutom få till följd att alla garantier blir ogiltiga.

Reparationer får endast utföras av auktoriserad, utbildad personal. Rådfråga närmaste auktoriserade Ingersoll-Rand servicecenter.

Alla förfrågningar bör ske till närmaste  
Ingersoll-Rand kontor eller distributör.  
© Ingersoll-Rand Company 1996

Tryckt in U.S.A.

**INGERSOLL-RAND®**  
**PROFESSIONAL TOOLS**

## IDENTIFIERING AV VARNINGSETIKETTER

### ⚠ VARNING

#### UNDERLÅTELSE ATT IAKTTAGA FÖLJANDE VARNINGAR KAN MEDFÖRA PERSONSKADA.

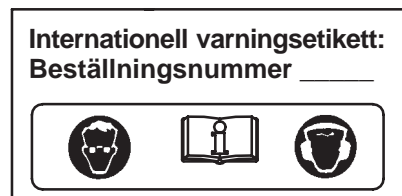
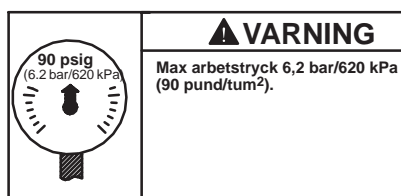
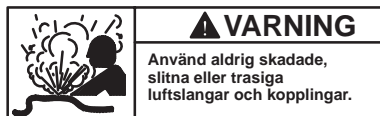
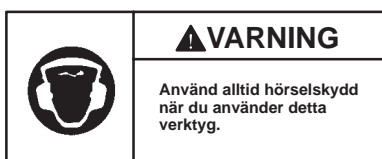

## JUSTERINGAR

### INSTÄLLNING AV KRAFTREGLAGET

Mutterdragare modell 251 och 251-EU har ett kraftreglage i reverseringsmekanismen som möjliggör för användaren att reglera uteffekten i båda riktningarna. Följ nedanstående anvisningar för att reglera uteffekten.

#### OBS!

Siffrorna 1 till och med 4 som finns på kåpan är endast till som hänvisning och de avser EJ en viss uteffekt.

Ett (1) betyder den lägsta uteffekten och fyra (4) betyder den högsta.

**För full effekt i båda riktningarna**, vrid på reverseringsventilen (11) på kåpan undersida tills siffran 4 på reglaget befinner sig jämnt med hacket på kåpan.

**För minskad effekt i båda riktningarna**, bestäm den effekt som behövs genom att vrida reverseringsventilen (11) på kåpan undersida tills lämplig siffra på reglaget befinner sig jämnt med kåpan hack.

## INNAN VERKTYGET ANVÄNDS

### SMÖRJNING



#### Ingersoll-Rand No. 50

Använd alltid tryckluftssmörjare med dessa verktyg. Vi rekommenderar följande enhet som filtersmörjarregulator:

**Internationellt – Nr. C26-C4-A29**  
**I USA – No. C22-04-G00**

Efter varje **fyrtioåtta timmars användning**, eller vid behov, skall ungefär 4 cm<sup>3</sup> Ingersoll-Randsmörjmedel nr. 100 sprutas in i smörjnippeln.

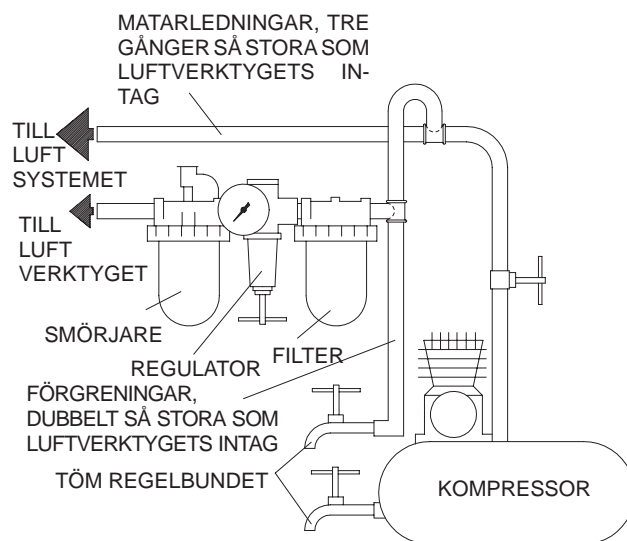

(Bild. TPD905-1)

## SPECIFIKATIONER

Modell	Typ av handtag	Drivtapp	Slag per min.	Rekommenderat vridmoment	Ljudstyrkenivå A (dB)		Vibrationsnivå
					Tryck	Kraft	
		tum		Nm (fot-pund)			m/s <sup>2</sup>
251, 251-EU	pistol	3/4 fyrkant	1 000	135-680 (100-500)	108,0	121,0	4,4

- Testad i enlighet med ANSI S5.1-1971 vid fri hastighet.
- ◆ Testad till ISO8662-1 laddad med friktionsbroms till 9 varv/min.
- ISO3744



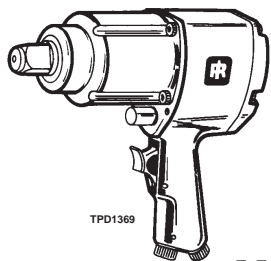

03533361

Formular P6680-2

7. utgave

September, 1996

N

## INSTRUKSJONER FOR MODELL 251 OG 251-EU MUTTERTREKKERE FOR BILVERKSTEDER

### MERK

Modell 251 og 251-EU muttertrekkere er konstruerte for bruk ved bil- og karosseri- verksteder, som for eksempel forhjulsarbeider på biler, mindre lastebiler og landbruksmaskiner.

Ingersoll-Rand er ikke ansvarlig for verktøymodifikasjoner som utføres av kunden, hvor Ingersoll-Rand ikke er rådspurt.



### ⚠ ADVARSEL

INNEHOLDER VIKTIGE SIKKERHETSINFORMASJONER.  
LES DENNE INSTRUKSJONSHÅNDBOKEN FØR VERKTØYET TAS I BRUK.

DET ER ARBEIDSGIVERENS PLIKT Å GI INFORMASJONEN  
I DENNE INSTRUKSJONSBOKEN TIL BRUKEREN.  
PERSONSKADER KAN OPPSTÅ HVIS IKKE FØLGENDE ADVARSLER BLIR  
ETTERKOMMET.

#### FØRSTEGANGSBRUK AV VERKTØY

- Bruk, inspiser og vedlikehold alltid dette verktøyet i følge eksisterende lokale og nasjonale forskrifter for håndholdt håndbetjent trykkluftverktøy.
- For best sikkerhet, topp ytelse og maksimal levetid på deler, bør dette verktøyet brukes ved maksimalt lufttrykk på 6,2 bar/620 kPa (90 psig) målt ved luftinntaket når en 10 mm (3/8 tomme) innvendig diameter trykkslange brukes.
- Steng alltid av lufttilførselen og koble fra lufttilførselslangen før installering, fjerning eller justering av tilbehør, eller før vedlikehold blir utført på dette verktøyet.
- Bruk ikke en skadet, sprukket eller slitt luftslange/kobling.
- Sørg for at alle slanger og koblinger er av riktig størrelse og er tette. Se tegning TPD905-1 for et typisk koblingsarrangement.
- Bruk alltid ren, tørr luft ved 90 psig maksimalt lufttrykk. Støv, etsende gasser og/eller for mye fuktighet kan ødelegge motoren på et trykkluftverktøy.
- Smør ikke verktøyene med brennbare eller ustabile væsker som parafin, diesel eller flybensin.
- Fjern ikke noen identifikasjonsmerker. Skift ut skadete merker.

#### BRUK AV VERKTØY

- Bruk alltid vernebriller under arbeid med eller vedlikehold av dette verktøyet.
- Bruk alltid hørselvern under arbeid med dette verktøyet.

- Hold hender, løse klær og langt hår unna rotasjonsdelen på verktøyet.
- Legg merke til posisjonen på reverseringsspaken før bruk, slik at man vet hvilken vei rotasjonen går når verktøyet startes.
- Forutse og vær forberedt på plutselige bevegelsesforandringer ved oppstart og bruk av ethvert trykkluftverktøy.
- Hold kroppen i en balansert og fast stilling. Len deg ikke for langt forover under bruken av dette verktøyet. Høye reaksjonsmomenter kan forekomme ved lavere lufttrykk enn det som er anbefalt.
- Verktøyakslingen kan fortsette å rotere etter at av/på- håndtaket er sluppet.
- Trykkluftverktøy kan vibrere under bruk. Vibrasjon, gjentatte bevegelser eller ubekvemme stillinger kan være skadelig for hender og armer. Stans bruken av ethvert verktøy ved ubehag, stikkende følelser eller hvis du får smerter. Søk råd fra lege før videre arbeid gjenopptas.
- Bruk tilbehør som er anbefalt av Ingersoll-Rand.
- Benytt kun kraftpiper og tilbehør. Bruk ikke forkrommete piper og tilbehør beregnet for håndbruk.
- Muttertrekkere er ikke momentnøkler. Skruforbindelser som trenger et bestemt dreiemoment, må sjekkes med momentnøkkel etter tiltrekking med muttertrekker.
- Dette verktøyet er ikke beregnet til bruk på steder der det er fare for eksplosjon.
- Dette verktøyet er ikke isolert mot elektriske støt.

### MERK

Bruk av andre deler enn originale Ingersoll-Rand reservedeler kan føre til sikkerhetsrisiko, redusert verktøyytelse og økt vedlikehold, og kan føre til at garantien blir ugyldig.

Reparasjoner bør bare utføres av autorisert personell. Spør hos ditt nærmeste autoriserte Ingersoll-Rand reparasjonssenter.

Henvendelser skal rettes til nærmeste Ingersoll-Rand avdeling eller forhandler.

© Ingersoll-Rand Company 1996

Trykt i USA

**INGERSOLL-RAND®**  
**PROFESSIONAL TOOLS**

## VARSELSYMBOLER

### ⚠ ADVARSEL

ALVORLIGE PERSONSKADER KAN OPPSTÅ HVIS IKKE FØLGENDE ADVARSLER BLIR TATT TIL FØLGE.

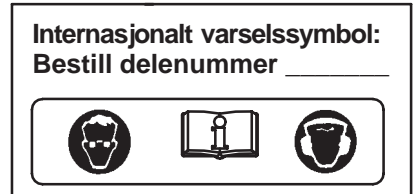
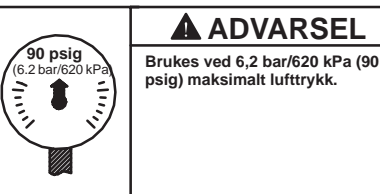
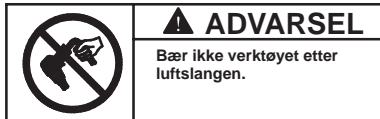
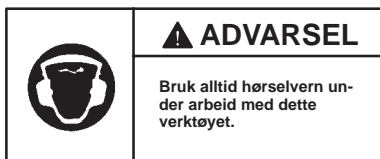
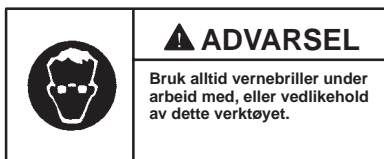

## JUSTERINGER

### INNSTILLING AV KRAFTREGULATOR

Serien 251 og 251-EU muttertregkere har en innebygget styrkereglator som gir operatøren muligheten til å regulere styrken i begge retninger. For å justere styrken, gjør følgende:

#### MERK

Nummer 1 til 4 på huset er bare for referanse og betyr IKKE et bestemt styrkenivå. En (1) betyr den laveste styrken mens fire (4) betyr den høyeste.

For full styrke i begge retninger, roter styrkereglatoren (11) på undersiden av huset til nummer 4 på regulatoren er i linje med hakket på huset.

For redusert styrke i begge retninger, velg styrken ved å rotere styrkereglatoren (11) på undersiden av huset, til det passende nummer på regulatoren er i linje med hakket på huset

## FØRSTEGANGSBRUK AV VERKTØY

### SMØRING



Ingersoll-Rand nr. 50

Bruk alltid en smørepotte sammen med disse verktøyene. Vi anbefaler følgende filter-smøre-regulator enhet:

Internasjonalt-nummer C26-C4-A29  
USA-nummer C22-04-G00

Etter 48. times bruk, eller som erfaring tilsier, injiser 4 cc Ingersoll-Rand nr. 100 smørefett i smørenippelen.

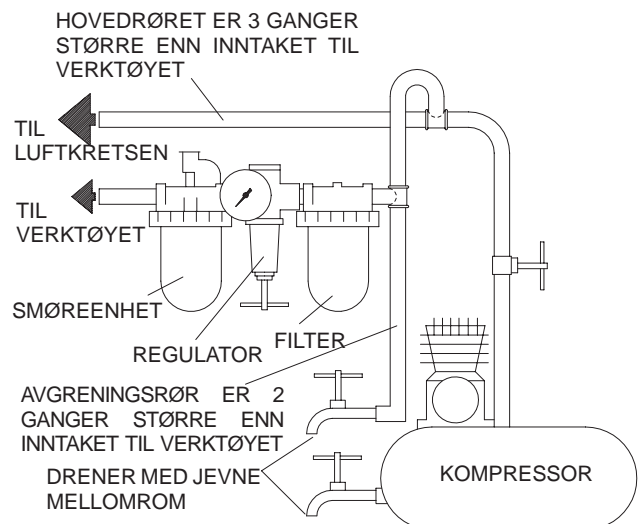

(Tegning TPD905-1)

## SPESIFIKASJONER

Modell	Type håndtak	Firkant	Slag per minutt	Anbefalt dreiemoment-område	■ Lydnivå dB (A)		◆ Vibrasjonsnivå
					Trykk	• Styrke	
		Tommer		Nm (fotpund)			
251, 251-EU	pistol	3/4" firkant	1 000	135-680 (100-500)	108,0	121,0	4,4

- Testet i følge ANSI S5.1-1971 ved fri hastighet
- ◆ Testet i følge ISO8662-1 belastning med friksjonsbremse til 9 o/min
- ISO3744



## KONFORMITETSERKLÆRING

Vi Ingersoll-Rand, Co.  
(leverandørens navn)

Swan Lane, Hindley Green, Wigan WN2 4EZ  
(adresse)

erklærer på ære og samvittighet at produktet,

Modell 251-EU muttertrekkere

som denne erklæringen gjelder for, oppfyller bestemmelsene i

89/392/EEC, 91/368/EEC, 93/44/EEC OG 93/68/EEC direktivene.

ved å bruke følgende prinsipielle standarder: ISO8662

Serienr.: (1994 →) XUA XXXXX →

  
J. Cartwright  
Navn og underskrift til autoriserte personer

  
Chuck S. Zegrati  
Navn og underskrift til autoriserte personer

Februar 1995  
Dato

Februar 1995  
Dato

### MERK

OPPBEVAR DISSE INSTRUKSJONENE. ØDELEGG DEM IKKE.

Når verktøyet ikke lenger er brukbart, anbefales det at verktøyet blir demontert, rengjort for olje og sortert etter materialer i gjenvinningsøyemed.

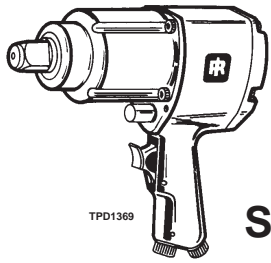

03533361

Kaavake P6680-2

Versio 7

Syyskuu, 1996



## OHJEITA 251- JA 251-EU - SARJAN AUTONHUOLLON ISKUAVAIMIIN

### HUOMAA

251- ja 251-EU -sarjan iskuavaimet on tarkoitettu yleiseen autonhuoltoon, auton korin peltisepäntöihin, etupään ripustuksen korjauksiin ja pienten tavarankuljetusajokkien ja maatalouskoneiden huoltoon ja korjaukseen.

Ingersoll-Rand ei ole vastuussa työkalujen mahdollisista modifikaatioista muihin sovelluksiin, joista Ingersoll-Randille ei ole tiedoitettu.



### VAROITUS

OHJEISSA ON MUKANA TÄRKEITÄ TURVAOHJEITA.  
LUE TÄMÄ OHJEKIRJA ENNENKUIN ALAT KÄYTTÄÄ TYÖKALUJA.

TYÖNANTAJAN VELVOLLISUUS ON SAATTAA TÄMÄ  
OHJEKIRJA TYÖNTEKIJÖIDEN TIETOOIN.  
SEURAAVIEN VAROITUSTEN LAIMINLYÖMINEN SAATTAA JOHTAA  
VAMMAUTUMISEEN.

### TYÖKALUJEN KÄYTTÖÖNOTTO

- Käytä, tarkasta ja huolla tätä työkalua aina kaikkien käsikäyttöisiin ilmanpaineella toimiviin työkaluihin liittyvien säännösten mukaisesti (Työturvallisuuslaitoksen määräykset yms.)
- Käytä työkalua enintään 6,2 barin työpaineella ja liitä se 10 mm (3/8") paineilmaletkuun, jotta työkalu toimisi mahdollisimman tehokkaasti, turvallisesti ja pitkäikäisesti.
- Kytke paineilma aina pois päältä ja irroita paineilmaletku ennen kuin asennat, poistat tai säädät mitään tämän työkalun lisälaitetta tai ennen kuin alat huoltaa työkalua.
- Älä käytä vahingoittuneita, hankautuneita tai kuluneita paineilmaletkuja tai -liittimiä.
- Varmistu, että kaikki paineilmaletkut ja -liittimet ovat oikeaa kokoa ja ne ovat tiiviisti kiinni. Katso kuvasta TPD905-1 kaaviota tavanomaisesta paineilmaletkennästä.
- Käytä aina puhdasta, kuivaa paineilmaa, jonka paine on enintään 6,2 bar. Pöly, ruostehöyryt ja/tai liika kosteus saattavat vahingoittaa työkalun paineilmamootoria.
- Älä voitele työkalua tulenaroilla tai helposti haihtuvilla nesteillä, kuten dieselöljyllä, kerosiinilla tai Jet-A-polttoaineella.
- Älä poista mitään työkalussa olevia tarroja. Vaihda vahingoittuneet tarrat.

### TYÖKALUN KÄYTTÖ

- Käytä aina suojalaseja työkalua käyttäessäsi tai huoltaessasi.
- Käytä aina kuulosuojaimia työkalua käyttäessäsi.

- Pidä kädet, irtonainen vaatetus ja hiukset loitolla työkalun pyörivästä päästä.
- Pistä merkille suunnanvaihtokytkimen asento ennen kuin käytät käynnistysvipua jotta voit ennakoita kumpaan suuntaan työkalu alkaa pyöriä.
- Ennakoi ja varo työkalun käynnistyksen ja käytön aikana työkalun liikkeiden ja voimien äkkinäisiä muutoksia.
- Seiso tukevassa asennossa hyvässä tasapainossa. Älä kurkota käyttäessäsi työkalua. Työkaluun saattaa yllättäen tulla voimakkaita vääntöliikkeitä sekä suositellulla ilmanpaineella että sitä pienemmällä paineella toimittaessa.
- Työkalun akseli saattaa pyöriä vielä hetken aikaa käynnistysvivusta irtipäästämisen jälkeenkin.
- Paineilmatyökalut voivat tärinästä toimieessaan. Tärinä, toistuvat liikesarjat tai epämiellyttävät asennot saattavat olla vahingollisia käsillesi ja käsivarsillesi. Lopeta työkalun käyttö, jos alat tuntea kihelmöintiä ja kipua. Käänny lääkärin puoleen ennen kuin jatkat työkalun käyttöä.
- Käytä Ingersoll-Randin suosittelemia lisälaitteita.
- Käytä ainoastaan iskutyökaluihin tarkoitettuja hylsyjä ja lisäosia. Älä käytä käsityökaluihin tarkoitettuja (kromattuja) hylsyjä ja lisäosia.
- Iskutyökalut eivät ole momenttityökaluja. Liitokset, jotka vaativat tiettyä kiertäväämomenttia tulee tarkastaa momenttiavaimella iskutyökalulla tehdyn esikiristyksen jälkeen.
- Tämä työkalu ei ole suunniteltu käytettäväksi räjähdysalttiissa ympäristöissä.
- Tämä työkalu ei ole eristetty sähköiskujen varalta.

### HUOMAA

Muiden kuin Ingersoll-Randin alkuperäisvaraosien käyttö saattaa johtaa vaaratilanteisiin, heikentyneisiin työkalun suoritusarvoihin, kasvavaan huollontarpeeseen ja se saattaa mitätöidä kaikki takuut.

Ainostaan valtuutetun, koulutetun henkilöstön tulisi korjata työkalua. Lisätietoja saat lähimmästä Ingersoll-Randin merkkihuoltokeskuksesta.

# VAROITUSTARROJEN TULKINTAOHJEITA

## VAROITUS

### SEURAAVIEN VAROITUSTEN LAIMINLYÖMINEN SAATTAA JOHTAA VAMMAUTUMISEEN.

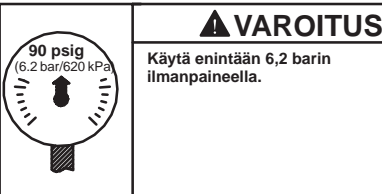
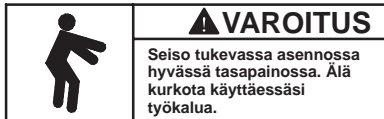
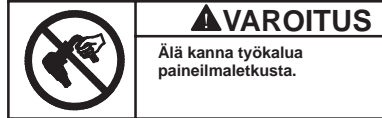
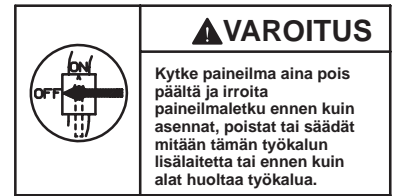
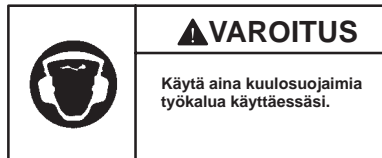
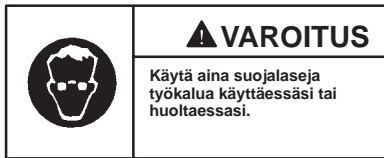

## SÄÄDÖT

### TEHONASETUKSEN SÄÄTÄMINEN

251- ja 251-EU iskuavaimissa on sisäänrakennettuna tehonsäätömekanismi, jonka avulla työkalun käyttäjä voi säätää työkalun tehon kumpaankin pyörimissuuntaan toimittaessa. Säätääksesi työkalun tehoa, toimi seuraavasti:

### HUOMAA

Numerot 1, 2, 3 ja 4 kotelossa ovat vain ohjeellisia muistinumeroita, ne EIVÄT MISSÄÄN TAPAUKSESSA viittaa mihinkään tiettyyn numeeriseen tehoasetukseen. Yksi (1) merkitsee

pienintä tehoasetusta, kun taas neljä (4) merkitsee suurinta tehoasetusta.

**Täysi teho kumpaankin suuntaan:** kierrä paineilman säätöyksikköä (11) kädensijan pohjassa, kunnes säätimessä oleva numero neljä tulee linjaan kotelossa olevan loven kanssa.

**Vähennetty teho kumpaankin suuntaan:** säädä haluamasi tehoasetus kiertämällä kädensijan pohjassa olevaa paineilman säätöyksikköä (11) kunnes haluamasi säätimessä oleva numero tulee linjaan kotelossa olevan loven kanssa.

## TYÖKALUN KÄYTTÖÖNOTTO

### VOITELU



Ingersoll-Rand 50

Käytä aina paineilma-voitelua työkalujen yhteydessä. Suosittelemme seuraavaa suodatin-voitelu-paineensäätö-yhdistelmälaitetta:

**Kansainvälisessä käytössä – C26-C4-A29**  
**Käytössä Amerikan Yhdysvalloissa – No. C22-04-G00**

Ruiskuta noin 4 cm<sup>3</sup> Ingersoll-Rand 100 rasvaa rasvanippaan aina 48 käyttötunnin välein tai käyttökokemuksesi perusteella aina tarvittaessa.

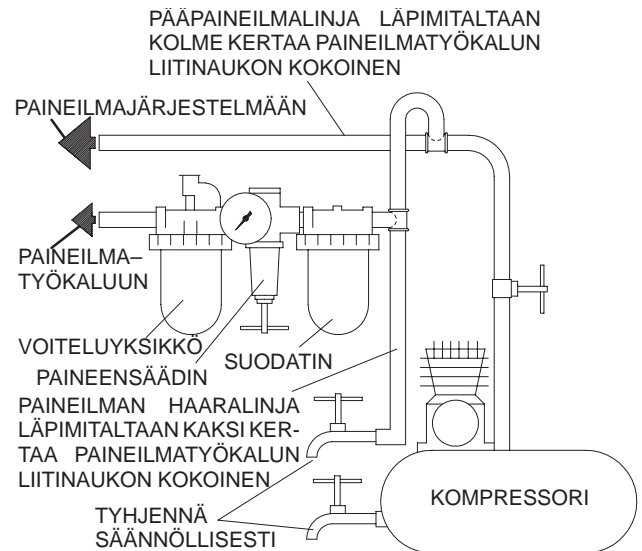

(Kuva TPD905-1)

## ERITTELY

Malli	Kädensija- tyyppi	Vääntiö tuumaa	Iskuja/ minuutti	Suositeltu vääntömomenttialue Nm	Melutaso dB (A)		♦ Värinä m/s <sup>2</sup>
					■ Paine	● Teho	
251, 251-EU	pistooli	3/4" neliö	1000	135-680	108,0	121,0	4,4

- Koestettu ANSI S5.1-1971 mukaisesti vapaalla kierrosnopeudella.
- ♦ Koestettu ISO8662-1 mukaisesti kuormitettuna kitkajarrulla 9 1/min saakka.
- ISO3744

VAKUUTUS NORMIEN TÄYTTÄMISESTÄ

*Me* \_\_\_\_\_ *Ingersoll-Rand, Co.*  
(toimittajan nimi)

\_\_\_\_\_ *Swan Lane, Hindley Green, Wigan WN2 4EZ*  
(osoite)

vakuutamme ja kannamme yksin täyden vastuun siitä, että tuote

\_\_\_\_\_ *251-EU -sarjan iskuavaimet*

johon tämä vakuutus viittaa, täyttää direktiiveissä

\_\_\_\_\_ *89/392/EEC, 91/368/EEC, 93/44/EEC AND 93/68/EEC*

esitetty vaatimukset seuraavia perusnormeja käytettäessä: \_\_\_\_\_ *ISO8662*

Sarjanumerot: \_\_\_\_\_ *(1994 → ) XUA XXXXX →*

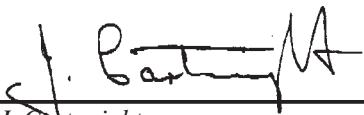
  
\_\_\_\_\_  
*J. Cartwright*  
Autorisoidun henkilön nimi ja allekirjoitus

  
\_\_\_\_\_  
*Chuck S. Zegrati*  
Autorisoidun henkilön nimi ja allekirjoitus

\_\_\_\_\_ *Helmikuu, 1995*  
Päiväys

\_\_\_\_\_ *Helmikuu, 1995*  
Päiväys

**HUOMAA**

**SÄÄSTÄ NÄMÄ OHJEET. ÄLÄ TUHOA NIITÄ.**

Kun tämän työkalun käyttöikä on loppunut, suosittelemme työkalun purkamista, puhdistusta rasvasta ja eri materiaalien erittelyä kierrätystä varten.

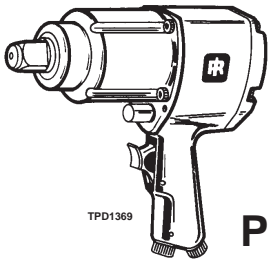

03533361

Formulário P6680-2

Edição 7

setembro de 1996

P

## INSTRUÇÕES PARA FERRAMENTAS PNEUMÁTICAS DE IMPACTO PROFISSIONAIS MODELOS 251 E 251-EU

### AVISO

As Ferramentas Pneumáticas de Impacto Modelos 251 e 251-EU são concebidas para uso geral em reparações em automóveis, oficinas, serviços ligeiros e em camiões ligeiros e equipamento rural.

A Ingersoll-Rand não é responsável por modificações, feitas pelo cliente em ferramentas, nas quais a Ingersoll-Rand não tenha sido consultada.



### ⚠️ ADVERTÊNCIA

**INFORMAÇÃO DE SEGURANÇA IMPORTANTE EM ANEXO.  
LEIA ESTE MANUAL ANTES DE OPERAR A FERRAMENTA.**

**É DA RESPONSABILIDADE DO EMPREGADOR COLOCAR A INFORMAÇÃO  
DESTE MANUAL NAS MÃOS DO OPERADOR.  
O NÃO CUMPRIMENTO DAS SEGUINTE ADVERTÊNCIAS  
PODE RESULTAR EM FERIMENTOS.**

#### COLOCANDO A FERRAMENTA EM FUNCIONAMENTO

- Opere, inspecione e mantenha sempre esta ferramenta de acordo com todas regulamentações (local, estadual, federal e do país), que possam ser aplicadas às ferramentas pneumáticas operadas manualmente ou seguras com as mãos.
- Para segurança, máximo desempenho e máxima durabilidade das peças, opere esta ferramenta com uma pressão de ar máxima de 6,2 bar/620 kPa (90 psig) na entrada da mangueira de alimentação de ar com diâmetro interno de 10 mm (3/8").
- Desligue sempre a alimentação de ar e desconecte a mangueira de alimentação de ar antes de instalar, remover ou ajustar qualquer acessório nesta ferramenta, ou antes de executar qualquer serviço de manutenção nesta ferramenta.
- Não use mangueiras de ar ou adaptadores danificados, gastos ou deteriorados.
- Certifique-se de que todas as mangueiras e adaptadores sejam do tamanho correcto e estejam apertados com firmeza. Veja o Desenho TPD905-1 para um arranjo típico de tubagem.
- Use sempre ar seco e limpo com pressão máxima de 90 psig. Pó, fumos corrosivos e/ou humidade excessiva podem arruinar o motor de uma ferramenta pneumática.
- Não lubrifique as ferramentas com líquidos inflamáveis ou voláteis tais como querosene, diesel ou combustível de jactos.
- Não remova nenhum rótulo. Reponha qualquer rótulo danificado.

#### USANDO A FERRAMENTA

- Use sempre óculos de protecção quando estiver operando ou executando serviço de manutenção nesta ferramenta.

- Use sempre protecção contra ruído ao operar esta ferramenta.
- Mantenha as mãos, partes do vestuário soltas e cabelos compridos afastados da extremidade em rotação.
- Observe qual é a posição da alavanca que reverte o sentido de rotação antes de operar esta ferramenta de modo a estar atento ao sentido de rotação quando operar o regulador de pressão.
- Antecipe e esteja alerta a mudanças repentinas no movimento quando ligar e operar qualquer ferramenta motorizada.
- Mantenha a posição do corpo equilibrada e firme. Não exagere quando operar esta ferramenta. Torques de reacção elevados podem ocorrer na ou abaixo da pressão de ar recomendada.
- O eixo da ferramenta pode continuar a girar brevemente após a pressão tenha sido aliviada.
- Ferramentas accionadas pneumáticamente podem vibrar em uso. Vibração, movimentos repetitivos ou posições desconfortáveis podem ser prejudiciais às mãos e aos braços. Pare de usar a ferramenta caso ocorra algum desconforto, sensação de formigueiro ou dor. Procure assistência médica antes de retornar ao trabalho.
- Use acessórios recomendados pela Ingersoll-Rand.
- Use somente soquetes e acessórios de impacto. Não use soquetes ou acessórios de mão (cromo).
- Ferramentas Pneumáticas de impacto não são chaves dinamométricas de torque. As conexões que requerem um torque específico devem ser verificadas com um torquímetro depois de adaptadas a uma chave dinamométrica de impacto.
- Esta Ferramenta não foi concebida para trabalhos em atmosferas explosivas.
- Esta Ferramenta não está isolada contra choques eléctricos.

### AVISO

O uso de peças de substituição que não sejam genuinamente da Ingersoll-Rand podem resultar em riscos de segurança, diminuição do desempenho da ferramenta, aumento da necessidade de manutenção e pode invalidar todas as garantias.

As reparações devem ser feitas somente por pessoal treinado autorizado. Consulte o Centro de Serviços da Ingersoll-Rand mais próximo.

Envie Todos os Comunicados Para o Distribuidor ou Escritório da Ingersoll-Rand Mais Próximo.

© Ingersoll-Rand Company 1996

Impresso nos E.U.A.

**INGERSOLL-RAND®**  
**PROFESSIONAL TOOLS**



# IDENTIFICAÇÃO DO RÓTULO DE ADVERTÊNCIA

## ▲ ADVERTÊNCIA

O NÃO CUMPRIMENTO DAS SEGUINTE ADVERTÊNCIAS PODE RESULTAR EM FERIMENTO.



**▲ ADVERTÊNCIA**  
Use sempre óculos de proteção quando estiver operando ou executando algum serviço de manutenção nesta ferramenta.



**▲ ADVERTÊNCIA**  
Use sempre proteção contra o ruído ao operar esta ferramenta.



**▲ ADVERTÊNCIA**  
Desligue sempre a alimentação de ar e desconecte a mangueira de alimentação de ar antes de instalar, remover ou ajustar qualquer acessório nesta ferramenta, ou antes de executar algum serviço de manutenção nesta ferramenta.



**▲ ADVERTÊNCIA**  
Ferramentas accionadas pneumáticamente podem vibrar em uso. Vibração, movimentos repetitivos ou posições desconfortáveis podem ser prejudiciais às mãos e aos braços. Pare de usar a ferramenta caso ocorra algum desconforto, sensação de formigamento ou dor. Procure assistência médica antes de retornar ao trabalho.



**▲ ADVERTÊNCIA**  
Não carregue a ferramenta segurando na mangueira.



**▲ ADVERTÊNCIA**  
Não use mangueiras de ar ou adaptadores danificados, gastos ou deteriorados.



**▲ ADVERTÊNCIA**  
Mantenha a posição do corpo equilibrada e firme. Não exagere quando operar esta ferramenta. Torques de reação elevados podem ocorrer sob a pressão de ar recomendada.



**▲ ADVERTÊNCIA**  
Opere com pressão do ar Máxima de 90-100 psig (6,2-6,9 bar).

**Rótulo de Advertência Internacional No. de Referência para Pedido** \_\_\_\_\_



## AJUSTES

### AJUSTANDO O REGULADOR DE POTÊNCIA

As Ferramentas Pneumáticas de Impacto Modelos 251 e 251-EU incorporam um mecanismo regulador de potência que permite ao operador regular a potência de saída em ambos os sentidos. Para ajustar a potência, proceda da seguinte forma:

#### AVISO

Os números de 1 a 4 no corpo são somente uma referência e NÃO denotam uma potência de saída específica. Um (1) designa a potência mais baixa enquanto quatro (4) designa a mais alta.

Para uso da potência máxima em ambos os sentidos, gire o Mecanismo do Regulador de Potência na parte inferior do corpo até que o número 4 no Regulador se alinhe com a ranhura no corpo.

Para uso da Potência Mínima em ambos os sentidos, seleccione a potência requerida para girar o Mecanismo Regulador de Potência (11), na parte inferior do corpo até que o número apropriado no Regulador se alinhe com a ranhura no corpo.

## COLOCANDO A FERRAMENTA EM FUNCIONAMENTO

### LUBRIFICAÇÃO



#### Ingersoll-Rand No. 50

Use sempre um lubrificador de ar de linha com estas ferramentas. Nós recomendamos a seguinte Unidade Filtro-Lubrificador-Regulador:

Para Internacional – No. C26-C4-A29

Para os E.U.A. – No. C22-04-G00

Depois de cada 48 horas de operação, ou conforme a experiência indica, injecte aproximadamente 4 cc de massa lubrificante recomendada no Adaptador de Massa Lubrificante (12).

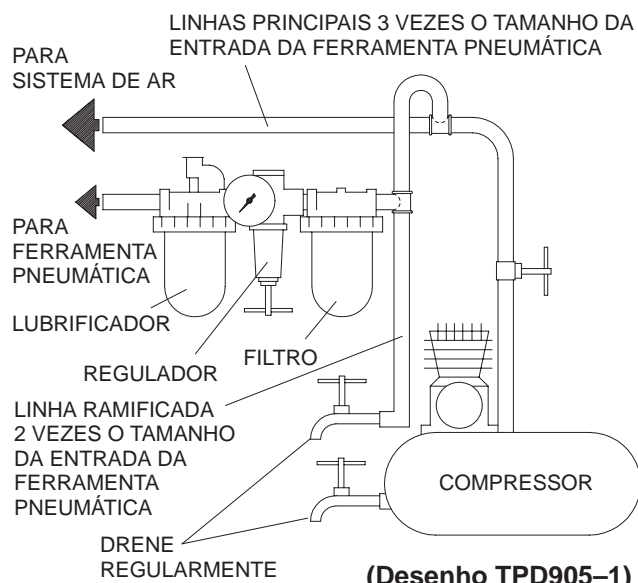

## ESPECIFICAÇÕES

Modelo	Tipo de Punho	Comando	Impactos por min.	Intervalo de Torque Recomendado	■ Nível de Ruído dB (A)		◆ Nível de Vibrações
					Pressão	•Potência	
		pol.		Nm (pés-lbs)			m/s <sup>2</sup>
251, 251-EU	pistola	3/4" quadrado	1 000	135-680 (100-500)	108,0	121,0	4,4

- Testada de acordo com a ANSI S5.1-1971 com velocidade livre
- ◆ Testada de acordo com a ISO8662-1 com freios a fricção a 9 RPM
- ISO3744



## DECLARAÇÃO DE CONFORMIDADE

Nós Ingersoll-Rand, Co.  
(nome do fornecedor)

Swan Lane, Hindley Green, Wigan WN2 4EZ  
(endereço)

declaramos sobre nossa única responsabilidade que o produto,

Ferramentas Pneumáticas de Impacto Modelo 251-EU

ao(s) qual(is) esta declaração se refere, está (ão) de acordo com as provisões da  
Directivas 89/392/EEC, 91/368/EEC, 93/44/EEC e 93/68/EEC

Ao se utilizar os seguintes Princípios Standards: ISO8662

Intervalo de Número de Série: (1994 →) XUA XXXXX →

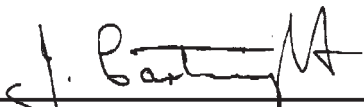
  
J. Cartwright  
Nome e assinatura das pessoas autorizadas

  
Chuck S. Zegrati  
Nome e assinatura das pessoas autorizadas

Maio de 1995  
Data

Maio de 1995  
Data

### AVISO

**GUARDE ESTAS INSTRUÇÕES. NÃO AS DESTRUA.**

Quando a duração de uma ferramenta expirar, recomenda-se que a mesma seja desmontada, desengraxada e que as peças sejam agrupadas conforme seu material e assim possam ser recicladas.

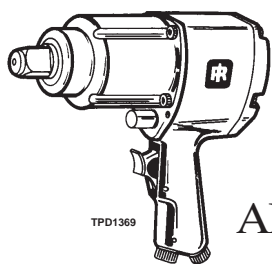

03533361

Έντυπο P6680-2  
Έκδοση 7  
Σεπτέμβριος, 1996

## ΟΔΗΓΙΕΣ ΓΙΑ ΜΟΝΤΕΛΑ 251 ΚΑΙ 251-EU ΑΕΡΟΚΛΕΙΔΑ ΓΙΑ ΕΡΓΑΣΙΕΣ ΕΠΙ ΤΡΟΧΟΦΟΡΩΝ

### ΠΡΟΣΟΧΗ

Τα Μοντέλα 251 και 251-EU Αερόκλειδων σχεδιάστηκαν γενικά για χρήση σε επισκευές τροχοφόρων, αμαξωμάτων, εμπροσθίων συστημάτων και σε ελαφρά φορτηγά και μηχανήματα αγροκτημάτων.

Η Ingersoll-Rand δεν ευθύνεται για μετατροπές των εργαλείων από τον πελάτη, για εφαρμογές για τις οποίες δεν συμβουλευθήκαν την Ingersoll-Rand.



### ▲ ΠΡΟΕΙΔΟΠΟΙΗΣΗ

ΣΗΜΑΝΤΙΚΕΣ ΠΛΗΡΟΦΟΡΙΕΣ ΠΕΡΙΕΧΟΝΤΑΙ ΣΤΟ ΕΓΧΕΙΡΙΔΙΟ ΑΥΤΟ ΓΙΑ ΤΗΝ ΑΣΦΑΛΗ ΛΕΙΤΟΥΡΓΙΑ ΤΟΥ ΕΡΓΑΛΕΙΟΥ. ΔΙΑΒΑΣΤΕ ΤΟ ΕΓΧΕΙΡΙΔΙΟ ΑΥΤΟ ΠΡΙΝ ΑΠΟ ΤΗΝ ΛΕΙΤΟΥΡΓΙΑ ΤΟΥ ΕΡΓΑΛΕΙΟΥ. ΕΙΝΑΙ ΕΥΘΥΝΗ ΤΟΥ ΕΡΓΟΔΟΤΗ ΝΑ ΘΕΣΕΙ ΤΙΣ ΠΛΗΡΟΦΟΡΙΕΣ ΑΥΤΟΥ ΤΟΥ ΕΓΧΕΙΡΙΔΙΟΥ ΥΠ'ΟΨΙΝ ΤΟΥ ΧΕΙΡΙΣΤΗ.

Η ΠΑΡΑΛΕΙΨΗ ΤΗΡΗΣΗΣ ΤΩΝ ΑΚΟΛΟΥΘΩΝ ΠΡΟΕΙΔΟΠΟΙΗΣΕΩΝ ΜΠΟΡΕΙ ΝΑ ΟΔΗΓΗΣΕΙ ΣΕ ΤΡΑΥΜΑΤΙΣΜΟ.

#### ΘΕΣΗ ΕΡΓΑΛΕΙΟΥ ΣΕ ΛΕΙΤΟΥΡΓΙΑ

- Πάντοτε να χειρίζεστε, επιθεωρείτε και συντηρείτε αυτό το εργαλείο σύμφωνα με όλους τους κανονισμούς (τοπικούς, περιφερειακούς και κρατικούς), που ενδέχεται να εφαρμόζονται στα αεροκινούμενα εργαλεία χειρός.
- Για την ασφάλεια, υψηλή απόδοση και μέγιστη ανθεκτικότητα των διαφόρων εξαρτημάτων, λειτουργείτε το εργαλείο αυτό με μέγιστη πίεση αέρος 90 psig (6.2 bar/620 kPa) και με 3/8" (10 χιλ.) εσωτερική διάμετρο σωλήνος παροχής αέρος.
- Διακόπτετε πάντα την παροχή αέρος και αποσυνδέετε το σωλήνα παροχής αέρος πριν την τοποθέτηση, αφαίρεση ή ρύθμιση οποιουδήποτε εξαρτήματος σ' αυτό το εργαλείο, ή πριν την εκτέλεση οποιασδήποτε συντήρησης σ' αυτό το εργαλείο.
- Μη χρησιμοποιείτε σωλήνες και προσαρτήματα με ζημιά, ξεφτισμένα ή φθαρμένα.
- Βεβαιωθείτε πάντοτε ότι όλοι οι σωλήνες και τα προσαρτήματα έχουν το σωστό μέγεθος και είναι στερεά ασφαλισμένα. Βλέπετε σχ. TPD905-1 για μια τύπικη διαδικασία σωλήνωσης.
- Χρησιμοποιείτε πάντα καθαρό, ξηρό αέρα με μέγιστη πίεση αέρος 90 psig. Η σκόνη, οι διαβρωτικές αναθυμιάσεις και/ή η υπερβολική υγρασία μπορούν να καταστρέψουν τον αεροκίνητηρα ενός εργαλείου αέρος.
- Μη λιπαίνετε τα εργαλεία με εύφλεκτα ή πηπτικά υγρά όπως η κηροζίνη, το ντήζελ ή καύσιμο τζετ.
- Μην αφαιρείτε οποιοδήποτε πινακίδες. Αντικαταστήστε οποιαδήποτε κατεστραμμένη πινακίδα.

#### ΧΡΗΣΙΜΟΠΟΙΗΣΗ ΤΟΥ ΕΡΓΑΛΕΙΟΥ

- Φοράτε πάντα προστατευτικά των ματιών όταν λειτουργείτε ή εκτελείτε συντήρηση αυτού του εργαλείου.
- Φοράτε πάντα προστατευτικά ακοής όταν λειτουργείτε αυτό το εργαλείο.

- Κρατάτε τα χέρια σας, χαλαρά ενδύματα και μακροτά μαλλιά σε απόσταση από την άκρη περιστροφής του εργαλείου.
- Σημειώστε την θέση του μοχλού αναστροφής πριν χειριστείτε το εργαλείο έτσι ώστε να είστε ενήμεροι της φοράς περιστροφής όταν χρησιμοποιείτε το χειριστήριο.
- Προβλέψτε και να είστε έτοιμοι για τις ξαφνικές αλλαγές στην κίνηση κατά το ξεκίνημα και τη λειτουργία κάθε μηχανοκίνητου εργαλείου.
- Διατηρείτε το σώμα σας σε στάση ισορροπίας και σταθερά. Μην υπερβαίνετε τη θέση ισορροπίας όταν λειτουργείτε αυτό το εργαλείο. Υψηλές ροπές στρέψεως μπορεί να συμβούν στίς συνιστώμενες πιέσεις λειτουργίας ή και σε χαμηλότερες.
- Το εξάρτημα του εργαλείου ενδέχεται να συνεχίσει τις περιστροφές για λίγο μετά την αποδέσμευση της δικλίδας αέρος.
- Όλα τα μηχανοκίνητα εργαλεία αέρος δυνατόν να δονούνται κατά τη χρήση τους. Κραδαμοί, επαναλαμβανόμενες κινήσεις και άβολες θέσεις δυνατόν να προκαλέσουν βλάβη στα χέρια και στους βραχίονες σας. Σταματήστε τη χρήση κάθε εργαλείου αν αισθανθείτε στενοχώρια, σουβλιές ή πόνο. Ζητήστε ιατρική συμβουλή πριν επαναλάβετε τη χρήση.
- Χρησιμοποιείτε μόνο εξαρτήματα που συνιστά η Ingersoll-Rand.
- Χρησιμοποιείτε μόνο υποδοχείς και εξαρτήματα κρούσεως. Μη χρησιμοποιείτε υποδοχείς και εξαρτήματα χειρός (χρωμίου).
- Τα αερόκλειδα δεν είναι κλειδες ροπής. Συνδέσεις που απαιτούν ειδικές ροπές πρέπει να ελέγχονται με εργαλείο μέτρησης ροπής μετά την εφαρμογή τους με ένα αερόκλειδο.
- Το εργαλείο αυτό δεν είναι σχεδιασμένο να λειτουργεί σε εκρηκτικές ατμόσφαιρες.
- Το εργαλείο αυτό δεν είναι μονωμένο έναντι ηλεκτρικού σοκ.

### ΠΡΟΣΟΧΗ

Η χρήση άλλων εκτός των αυθεντικών ανταλλακτικών της Ingersoll-Rand μπορεί να οδηγήσει σε κίνδυνο για την ασφάλεια, να επιφέρει μείωση της απόδοσης του εργαλείου και επαύξηση της συντήρησης και ενδέχεται να ακυρώσει όλες τις εγγυήσεις. Οι επισκευές πρέπει να γίνονται μόνο από εξουσιοδοτημένο εκπαιδευμένο προσωπικό. Συμβουλευτείτε το πλησιέστερο σας Εξουσιοδοτημένο Κέντρο Εξυπηρέτησης (Servicenter) της Ingersoll-Rand.

# ΑΝΑΓΝΩΡΙΣΗ ΠΡΟΕΙΔΟΠΟΙΗΤΙΚΩΝ ΠΙΝΑΚΙΔΩΝ

## ▲ ΠΡΟΕΙΔΟΠΟΙΗΣΗ

Η ΠΑΡΑΛΕΙΨΗ ΤΗΡΗΣΗΣ ΤΩΝ ΑΚΟΛΟΥΘΩΝ ΠΡΟΕΙΔΟΠΟΙΗΣΕΩΝ ΜΠΟΡΕΙ ΝΑ ΟΔΗΓΗΣΕΙ ΣΕ ΤΡΑΥΜΑΤΙΣΜΟ.

	<b>▲ ΠΡΟΕΙΔΟΠΟΙΗΣΗ</b> Φοράτε πάντα προστατευτικά ματιών όταν λειτουργείτε ή εκτελείτε συντήρηση αυτού του εργαλείου.		<b>▲ ΠΡΟΕΙΔΟΠΟΙΗΣΗ</b> Φοράτε πάντα προστατευτικά ακούσις όταν λειτουργείτε αυτό το εργαλείο.		<b>▲ ΠΡΟΕΙΔΟΠΟΙΗΣΗ</b> Διακόπτετε πάντα την παροχή αέρος και αποσυνδέετε το σωλήνα παροχής αέρος πριν την τοποθέτηση, αφαίρεση ή ρύθμιση οποιουδήποτε εξαρτήματος σ' αυτό το εργαλείο, ή πριν την εκτέλεση οποιασδήποτε συντήρησης σ' αυτό το εργαλείο.
	<b>▲ ΠΡΟΕΙΔΟΠΟΙΗΣΗ</b> Όλα τα μηχανοζήματα εργαλεία δυνατόν να κραδάζονται κατά τη χρήση τους. Κραδασμοί, επαναλαμβανόμενες κινήσεις και άβολες θέσεις δυνατόν να προκαλέσουν βλάβη στα χέρια και στους βραχίονες σας. Σταματήστε τη χρήση κάθε εργαλείου αν αισθανθήτε στενοχωρία, σουβιές ή πόνο. Ζητήστε ιατρική συμβουλή πριν επαναλάβετε τη χρήση.		<b>▲ ΠΡΟΕΙΔΟΠΟΙΗΣΗ</b> Μη μεταφέρετε το εργαλείο κρατώντας το από το σωλήνα.		<b>▲ ΠΡΟΕΙΔΟΠΟΙΗΣΗ</b> Μη χρησιμοποιείτε κατεστραμμένους, λειωμένους ή φθαρμένους σωλήνες και προσαρτήματα.
	<b>▲ ΠΡΟΕΙΔΟΠΟΙΗΣΗ</b> Διατηρείτε το σώμα σας σε στάση ισορροπίας και σταθερό. Μην υπερβείτε τη θέση ισορροπίας όταν λειτουργείτε αυτό το εργαλείο.		<b>▲ ΠΡΟΕΙΔΟΠΟΙΗΣΗ</b> Λειτουργείτε με Μέγιστη πίεση αέρος 90 psig (6.2 bar/620 kPa).	<b>Διεθνής Πινακίδα Προειδοποίησης Αριθμός Παραγγελίας Ανταλλακτικού</b>   	

## ΡΥΘΜΙΣΕΙΣ

### ΡΕΓΟΥΛΑΡΙΣΜΑ ΡΥΘΜΙΣΤΟΥ ΙΣΧΥΟΣ

Τα μοντέλα 251 και 251-EU Αερόκλειδων είναι ενσωματωμένα με μηχανισμό ρυθμίσεως της ισχύος που επιτρέπει στον χειριστή να ρυθμίσει (ρεγουλάρει) την αποδιδόμενη ισχύ σε αμφότερες τις κατευθύνσεις. Για να ρυθμίσετε την ισχύ ενεργείστε ως ακολούθως.

### ΠΡΟΣΟΧΗ

Οι αριθμοί 1 μέχρι 4 επί του περιβλήματος είναι μόνο για αναφορά και ΔΕΝ προσδιορίζουν συγκεκριμένη ισχύ. Το ένα (1) προσδιορίζει την χαμηλότερη ισχύ ενώ το τέσσερα (4) προσδιορίζει την ύψιστη.

Για πλήρη ισχύ σε αμφότερες τις κατευθύνσεις περιστρέψατε το Σύνολο Ρυθμιστού Ισχύος (11), στο κάτω μέρος του περιβλήματος, μέχρι ο αριθμός 4 επί του Ρυθμιστού ευθυγραμμισθεί με την εγκοπή επί του περιβλήματος.

Για μειωμένη ισχύ σε αμφότερες τις κατευθύνσεις, διαλέξτε την απαιτούμενη ισχύ περιστρέφοντας το Σύνολο Ρυθμιστού Ισχύος (11), στο κάτω μέρος του περιβλήματος μέχρι ο κατάλληλος αριθμός επί του Ρυθμιστού ευθυγραμμισθεί με την εγκοπή επί του περιβλήματος.

## ΘΕΣΗ ΕΡΓΑΛΕΙΟΥ ΣΕ ΛΕΙΤΟΥΡΓΙΑ

### ΛΙΠΑΝΣΗ



### Ingersoll-Rand No. 50

Χρησιμοποιείτε πάντα λιπαντήρα γραμμής αέρος με αυτά τα εργαλεία.

Εμείς συνιστούμε την ακόλουθη Μονάδα Φίλτρου-Λιπαντήρα-Ρυθμιστή:

Για Διεθνή – No. C26-C4-A29

Για τις ΗΠΑ – No. C22-04-G00

Μετά από κάθε σαράντα οκτώ ώρες λειτουργίας, ή όπως η πείρα σας υποδεικνύει, εγχύστε περίπου 4 κυβ. εκ. από το συνιστώμενο γράσσο στο Γρασσαδόρο.

ΚΥΡΙΕΣ ΓΡΑΜΜΕΣ 3 ΦΟΡΕΣ ΤΟ ΜΕΓΕΘΟΣ ΤΗΣ ΕΙΣΑΓΩΓΗΣ ΑΕΡΟΣ ΣΤΟ ΕΡΓΑΛΕΙΟ

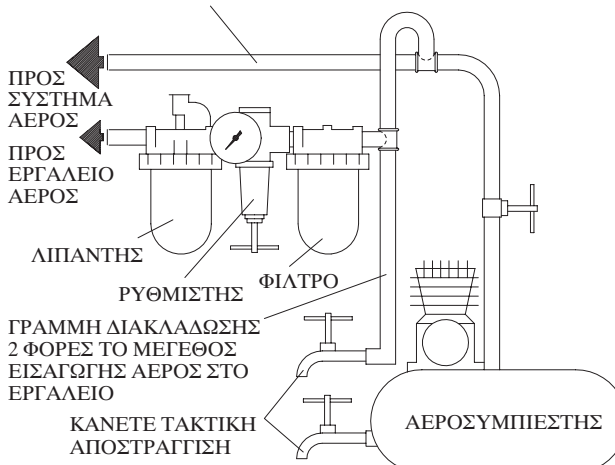

(Σχ. TRD905-1)

## ΠΡΟΔΙΑΓΡΑΦΕΣ

Μοντέλο	Τύπος Λαβής	Οδηγός	Κρούσεις/λεπτό	Συνιστώμενη Εκταση Ροπής Στρέψης	■Κλίμακα Θορύβου σε ντεσιμπέλ		◆Επίπεδο δονήσεων
					Πίεση	•Ισχύς	
		ίντσες		ποδ. λιτ. (Nm)			m/s <sup>2</sup>
251, 251-EU	πιστόλι	3/4" τετρ.	1000	100-500 (135-680)	108.0	121.0	4.4

- Δοκιμάστηκε σύμφωνα με ANSI S5.1-1971 σε ελεύθερη ταχύτητα
- ◆ Δοκιμάστηκε σε ISO8662-1 φορτωμένο με πέδη τριβής σε 9 Στρ. Ανά Λεπτό
- ISO3744

ΔΗΛΩΣΗ ΕΓΚΥΡΟΤΗΤΑΣ

Εμείς Ingersoll-Rand, Co.  
(όνομα κατασκευαστή)

Swan Lane, Hindley Green, Wigan WN2 4EZ  
(διεύθυνση)

δηλώνουμε με τη δική μας ευθύνη ότι τα παρακάτω κατασκευάσματα,

Μοντέλα 251-EU Αερόκλειδα

με τα οποία σχετίζεται αυτή η δήλωση συμβιβάζονται με τις παρακάτω συστάσεις  
89/392/EEC, 91/368/EEC, 93/44/EEC ΚΑΙ 93/68/EEC και διευκρινήσεις.

Δια χρησιμοποιήσεως των επόμενων Τυπικών Αρχών: ISO8662

Περίοδος Αριθμού Σειράς (1994 →) XUA XXXXX →

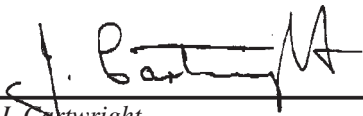
  
J. Cartwright  
Όνομα και υπογραφή εξουσιοδοτημένων προσώπων

  
Chuck S. Zegrati  
Όνομα και υπογραφή εξουσιοδοτημένων προσώπων

Ιούλιος, 1995  
Ημερομηνία

Ιούλιος, 1995  
Ημερομηνία

**ΠΡΟΣΟΧΗ**

**ΦΥΛΑΞΤΕ ΑΥΤΕΣ ΤΙΣ ΟΔΗΓΙΕΣ. ΜΗΝ ΤΙΣ ΚΑΤΑΣΤΡΕΨΕΤΕ.**

Όταν η προβλεπόμενη περίοδος κανονικής ζωής του εργαλείου έχει λήξει, συνιστάται η αποσυναρμολόγηση του εργαλείου, η απολίπανση και ο διαχωρισμός των ανταλλακτικών κατά υλικό για να μπορέσουν να ανακυκλωθούν.

**VEDLIGEHODELSESVEJLEDNING  
SKÖTSELRÅD  
VEDLIKEHOLDSINSTRUKSJONER  
HUOLTO-OHJEET  
INSTRUÇÕES DE MANUTENÇÃO  
ΟΔΗΓΙΕΣ ΣΥΝΤΗΡΗΣΕΩΣ**

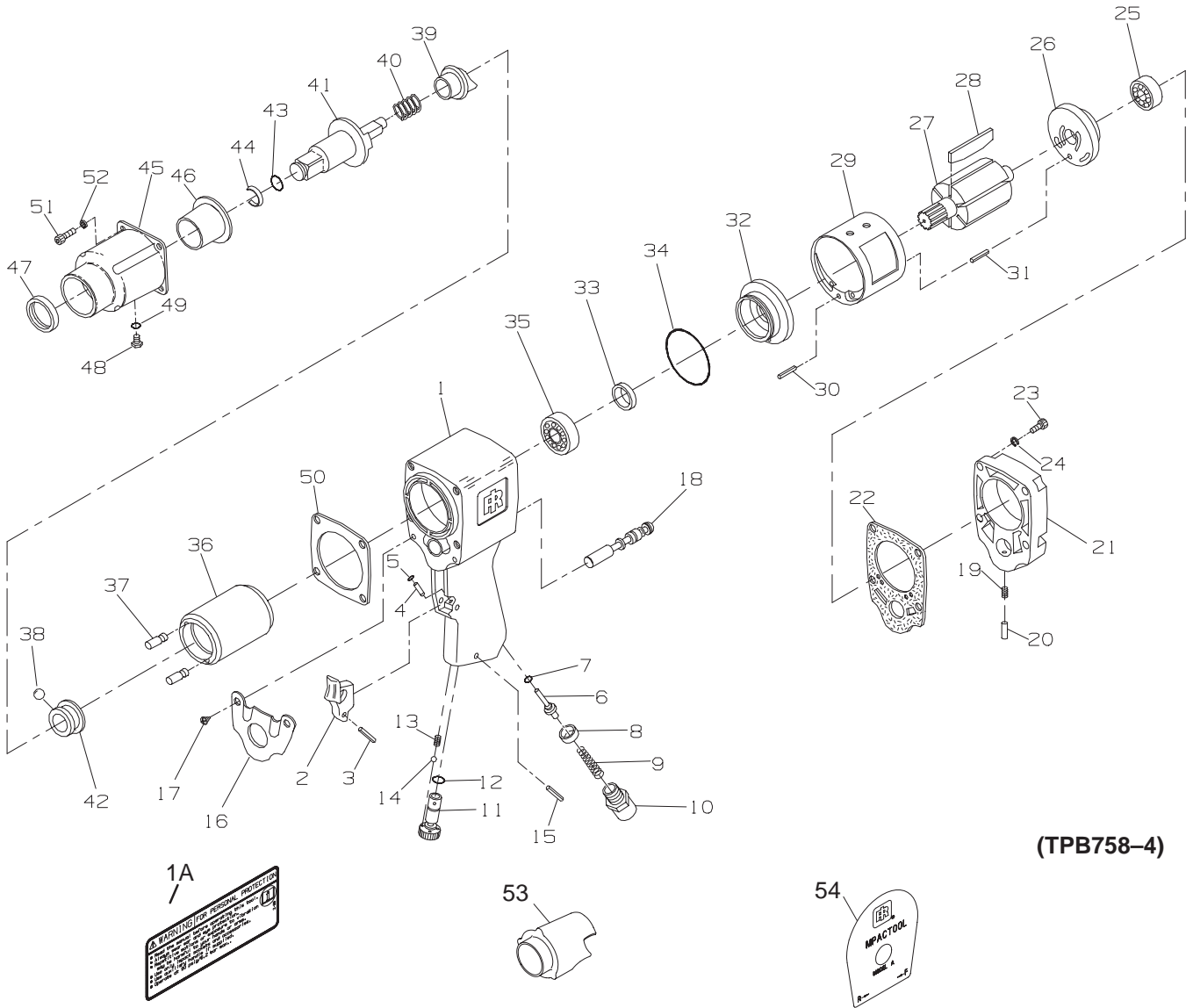

(TPB758-4)

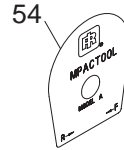
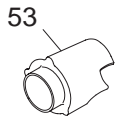

BESTILLINGSNUMMER  
BESTÄLLNINGSNUMMER  
BESTILLINGSNUMMER  
OSANUMERO TILAUSTA VARTEN  
NÚMERO DA PEÇA PARA ENCOMENDAS  
ΑΡΙΘΜΟΙ ΠΑΡΑΓΓΕΛΙΑΣ ΕΞΑΡΤΗΜΑΤΩΝ



1	251-A40 (251)	19	251-422	40	251-707
1	251-EU-A40 (251-EU)	20	251-421	41	251-A626A (3/4" sq. dr.)
1A	222-99 (251)	21	251-A202	42	251-630A
1A	EU-99 (251-EU)	22	251-739	43	251-426
2	251-93	23	251-838 (4)	44	251-425
3	251-524	24	251-57 (4)	45	251-A727
4	251-A94	25	251-24	46	251-641
5	251-314	26	251-12	47	251-271
6	251-A302	27	251-53	48	251-A377
7	251-557	28	251-42-6 (set/6)	49	251-378
8	251-118	29	251-A3	50	251-36
9	251-51	30	251-98	51	251-640 (4)
10	251-165	31	251-97	52	251-57 (4)
11	251-A303	32	251-A11	53	251-P32
12	251-462	33	251-708	54	251-301 (251)
13	251-22	34	251-213	54	251-EU-301 (251-EU)
14	251-99	35	251-24		
15	251-654	36	251-712		
16	251-23	37	251-704 (2)		
17	251-69 (2)	38	251-722		
18	251-A330	39	251-724		

55 251-TK1 = 5, 7, 9, 12, 13, 14, 19, 20, 22, 28, 33, 34, 35, 43, 47, 49, 50.

**Servicentre  
Servicecenter  
Servicesenter  
Huoltokeskus  
Centros de Assistência Técnica  
Κέντρα Εξυπηρέτησης**



Ingersoll-Rand Company  
510 Hester Drive  
White House  
TN 37188  
USA  
Tel: 1 800 TOOL HLP

Ingersoll-Rand  
Sales Company Limited  
Chorley New Road  
Horwich Bolton  
Lancashire BL6 6JN  
England  
UK

Tel: (44) 1204 690690  
Fax: (44) 1204 690388

Ingersoll-Rand  
Equipements de Production  
111 avenue Roger Salengro  
BP 59  
F - 59450 Sin Le Noble  
France  
Tél: (33) 27 93 0808  
Fax: (33) 27 93 0800

Ingersoll-Rand GmbH  
Gewerbeallee 17  
45478 Mülheim/Ruhr  
Deutschland  
Tel: (49) 208 99940  
Fax: (49) 208 9994445

Ingersoll-Rand Italiana SpA  
Casella Postale 1232  
20100 Milano  
Italia  
Tel: (39) 2 950561  
Fax: (39) 2 95360159

Ingersoll-Rand Ibérica  
Camino de Rejas 1, 2-18  
28820 Coslada (Madrid)  
España  
Tel: (34) 1 6695850  
Fax: (34) 1 6696054

Ingersoll-Rand Nederland  
Produktieweg 10  
2382 PB Zoeterwoude  
Nederland  
Tel: (31) 71 452200  
Fax: (31) 71 5218671

Ingersoll-Rand Company SA  
PO Box 3720  
Alrode 1451  
South Africa  
Tel: (27) 11 864 3930  
Fax: (27) 11 864 3954

Ingersoll-Rand  
Scandinavian Operations  
Kastruplundgade 22, I  
DK - 2770 Kastrup  
Danmark  
Tlf: (45) 32 526092  
Fax: (45) 32 529092

Ingersoll-Rand SA  
The Alpha Building  
Route des Arsenaux 9  
CH -1700 Fribourg  
Schweiz/Suisse  
Tel: (41) 37 205111  
Fax: (41) 37 222932

Ingersoll-Rand Company  
Kuznetsky Most 21/5  
Entrance 3  
103698 Moscow  
Russia  
CIS  
Tel: (7) 501 882 0440  
Fax: (7) 501 882 0441

Ingersoll-Rand Company  
16 Pietro  
Ul Stawki 2  
00193 Warsaw  
Poland  
Tel: (48) 2 635 7245  
Fax: (48) 2 635 7332